



ハートトレーニング
— 急がば学べ —

2024年度版 2024年4月～2025年3月

能力開発 セミナーガイド

Ability Development Seminar Guide



独立行政法人 高齢・障害・求職者雇用支援機構 沖縄支部

沖縄職業能力開発大学校

独立行政法人 高齢・障害・求職者雇用支援機構 沖縄支部

ポリテクセンター沖縄

(沖縄職業能力開発促進センター)

能力開発セミナーとは(ご案内)

～企業の生産現場が抱える課題の解決をサポートします～

能力開発セミナー(在職者訓練)は、**主に在職者の方々を対象**とした、仕事を遂行する上で必要な専門的知識及び技能・技術の向上を図る**短期間**(2～5日間程度)の**職業訓練**です。地域の人材ニーズに応じて、ものづくり分野に特化して私ども職業能力開発大学校や職業能力開発促進センター(ポリテクセンター)で実施しております。

令和5年度の**受講者アンケート**では**99.7%(受講者 707名)**の方から「大変役に立った」「役に立った」との評価をいただいております。



実施施設紹介



【沖縄職業能力開発大学校】

沖縄職業能力開発大学校では、中小企業等で働く方々を対象とした能力開発セミナー(在職者訓練)の他に、高校卒業者等の方を対象に、ものづくりの基本を習得し、企業の製造現場での最新の技能・技術に対応できる人材の養成(学卒者訓練)を行なっています。

【ポリテクセンター沖縄】

ポリテクセンター沖縄では、中小企業等で働く方々を対象とした能力開発セミナー(在職者訓練)および生産性向上支援訓練の他に、求職者の早期再就職を支援するための離職者訓練の実施、求職者支援訓練の審査・認定や訓練実施に関する助言等を行なっています。





ハロートレーニング

—— 急がば学べ ——

「ハロートレーニング～急がば学べ～」は、
新たなスキルアップにチャレンジする全ての皆さんをサポートする
「公的職業訓練」の「愛称」と「キャッチフレーズ」です。

CONTENTS

1. 受講のお申し込みから実施までの流れ	2
2. よくあるご質問と回答	3
3. 能力開発セミナー日程表	4
4. 機械系コース	6
5. 建築系コース	12
6. 電気系コース	17
7. 電子系コース	21
8. 通信系コース	24
9. 管理系コース	26
10. オーダーメイドセミナー・講師派遣サービスのご案内	28
11. 助成金制度のご案内	29
12. 高度ポリテクセンターのご案内	30
13. 生産性向上支援訓練のご案内	31
14. 人材育成プラン・事業主推薦制度のご案内	32
15. 企業実習・インターンシップのご案内	33
16. 共同研究・受託研究のご案内	34
17. 施設利用サービスのご案内	35
18. 構内図	36
19. 能力開発セミナー受講申込書	37

受講のお申し込みから実施までの流れ

お申込み

受講申込書（P37）に必要事項をご記入のうえ、FAXまたはメールでお申し込みください。

締め切り

原則として、開講日の2週間（14日）前までの受付となります。

請求書

原則、開講の2週間（14日）前を目途に、「請求書」を申込者あてに発送します。

受講料のご入金

開講日の3日前（土日祝祭日を除く）前までに、請求書明記の銀行口座に受講料をお振り込みください。なお、受講料は消費税を含んでいます。

セミナー受講

受講当日は筆記用具、その他コースで指定されたものをご持参ください。出席時間がコースの総訓練時間の80%（総訓練時間が12時間の場合100%）を満たしている場合は、修了証書を交付します。

※セミナー終了後に、受講されたすべてのコースについて受講者及びその事業主の方に対して、「コース内容に関する満足度等のアンケート調査」へのご協力をお願いしています。

◆キャンセルについて

お申し込みをされた施設へお電話でご連絡ください。

なお、セミナー開講日の3日前（土日祝祭日を除く）までにお振り込みがない場合は、キャンセルとなります。また、能力開発セミナーの開講日の3日前以降のキャンセルについては、受講料の返金はいたしかねますので、あらかじめご了承ください。

◆コースの中止・延期について

台風やお申し込みが少数などの場合、コースを中止または延期させていただく場合がありますので、あらかじめご了承ください。コース中止の場合、受講料は返金いたします。

セミナーのお問い合わせ、ご相談は、各担当窓口までお願いします。

沖縄職業能力開発大学校

援助計画課 TEL 098-934-4810 FAX 098-934-6287
メール okinawa-college03@jeed.go.jp



ポリテクセンター沖縄

訓練課 TEL 098-936-9222 FAX 098-936-1853
メール okinawa-poly02@jeed.go.jp



よくあるご質問と回答

Q 受講申し込みはどのようにしたらよいのですか？

A

セミナー開講日の2週間前までに受講申込書(p37)に必要事項をご記入の上、各施設あてにFAX、またはメールにてお申し込みください。

Q 申し込む場合の条件はありますか？

A

どなたでもお申し込みいただけます。受講要件が設定されているセミナーもございますので、セミナー詳細ページにてご確認ください。

Q 申し込んだセミナーをキャンセルしたいのですが、どのようにすればよいのですか？

A

お申し込みをされた施設にお電話でご連絡ください。ただし、セミナー開講日の3日前以降にキャンセルされた受講料については、コースが中止になった場合を除いて返金致しかねますので、ご了承ください。

Q 申し込んだ後で、受講者を変更することはできますか？

A

お申し込みいただいた事業所内での受講者変更は可能です。FAX、郵送またはメールにてコース番号、コース名、変更される前後の受講者のご氏名・生年月日をご連絡ください。

Q 申し込んだセミナーが中止になることはありますか？

A

受講者が集まらない場合や、台風等の悪天候の場合、やむを得ず中止、もしくは日程変更をすることがございます。その際はお申込みいただいた方にご連絡いたします。

Q セミナーで使用するテキストはいつ渡されるのですか？

A

テキストは開講日当日に配布いたします。事前にお渡しすることはできません。セミナーやテキストの詳しい内容についてご質問がありましたら、各担当窓口までお気軽にご連絡ください。

Q 食事をとれる場所がありますか？

A

沖縄能開大：学生ホールに食堂がございます。利用時間は平日12:00-13:00です。また、お弁当を持参していただいても構いません。ポリテクセンター沖縄：食事をとれる場所がございます。場所については当日ご案内いたします。なお、P36もご覧ください。

Q 各セミナーの教室はどこで確認できますか？

A

セミナー開講日にセミナーの実施会場にてご確認ください。沖縄能開大：A棟1階ロビーに教室案内の紙を貼り出しております。ポリテクセンター沖縄：本館入り口に教室案内の看板を立てております。

Q 駐車場はありますか？

A

各施設に駐車場がございますのでご利用ください。(P36参照)ただし、駐車場での事故等については、責任を負いかねますのでご了承ください。

Q 受講する際に必要な持ち物がありますか？

A

コース説明ページの「持参品」欄を確認の上、ご用意ください。

Q 受講証明書を発行していただけますか？

A

訓練時間が12時間のセミナーの場合は100%、15時間以上のセミナーの場合は80%以上出席された方に修了証書を発行しておりますので、そちらをもって受講証明書の代わりとしてください。

2024年度 能力開発セミナー日程表

□ 機械系

コース番号	コース名	受講料	日 程	掲載頁	会 場
MZ281	実践機械製図	¥10,500	5/20(月)、21(火)、22(水)	P6	沖縄能開大
MZ111	2次元CADによる機械製図技術	¥7,000	8/20(火)、21(水)	P6	沖縄能開大
MZ011	構造強度設計のための材料力学	¥8,500	8/26(月)、27(火)	P6	沖縄能開大
MZ271	機械設計のための総合力学	¥10,000	8/28(水)、29(木)、30(金)	P7	沖縄能開大
MZ041	3次元CADを活用したソリッドモデリング技術	¥7,000	8/22(木)、23(金)	P7	沖縄能開大
MZ541	3次元CADを活用したアセンブリ技術	¥7,000	10/1(火)、2(水)	P7	沖縄能開大
MZ201	CAM技術	¥12,500	8/28(水)、29(木)、30(金)	P8	沖縄能開大
MZ121	旋盤加工技術	¥13,000	5/28(火)、29(水)、31(金)	P8	沖縄能開大
MZ151	フライス盤加工技術	¥13,000	6/18(火)、19(水)、21(金)	P8	沖縄能開大
M1011	各種の溶接施工技術	¥12,000	6/10(月)、11(火)、12(水)、13(木)	P9	ポリテクセンター
M1012		¥12,000	7/20(土)、21(日)	P9	ポリテクセンター
M1013		¥12,000	12/3(火)、4(水)、5(木)、6(金)	P9	ポリテクセンター
M1021	TIG溶接技能クリニック	¥11,500	R7/2/3(月)、4(火)	P9	ポリテクセンター
M1031	半自動アーク溶接技能クリニック NEW!	¥11,500	11/18(月)、19(火)	P9	ポリテクセンター
M1041	被覆アーク溶接技能クリニック NEW!	¥11,000	9/9(月)、10(火)	P10	ポリテクセンター
M8011	設計・施工に管理に活かす溶接技術【オンライン活用コース】	¥11,500	(オンライン)10/22(火)、24(木)、29(火) (実技)11/1(金)	P10	ポリテクセンター
MZ031	精密測定技術	¥7,000	8/6(火)、7(水)	P10	沖縄能開大
MZ191	プラスチック射出成形技術の要点	¥7,000	10/26(土)、27(日)	P11	沖縄能開大
MZ231	製造業に活かす品質管理技法	¥10,500	9/25(水)、26(木)、27(金)	P11	沖縄能開大
MZ321	設計者CAEを活用した構造解析	¥7,000	8/29(木)、30(金)	P11	沖縄能開大

□ 建築系

コース番号	コース名	使用ソフト	受講料	日 程	掲載頁	会 場
H1032	実践建築設計2次元CAD技術	Jw_cad	¥11,000	5/11(土)、18(土)	P12	ポリテクセンター
H1033			¥11,000	9/28(土)、10/5(土)	P12	ポリテクセンター
H1052	施工図作成実践技術		¥11,000	7/13(土)、20(土)	P12	ポリテクセンター
H1053			¥11,000	10/26(土)、11/2(土)	P12	ポリテクセンター
H1062	仕上施工図作成実践技術		¥11,000	11/23(土)、30(土)	P12	ポリテクセンター
H1031	実践建築設計2次元CAD技術	AutoCAD	¥11,000	5/11(土)、12(日)	P13	ポリテクセンター
H1051	施工図作成実践技術		¥11,000	6/1(土)、2(日)	P13	ポリテクセンター
H1061	仕上施工図作成実践技術		¥11,000	7/6(土)、7(日)	P13	ポリテクセンター
H1011	BIMを用いた建築設計技術	Revit	¥15,500	8/31(土)、9/1(日)、7(土)	P14	ポリテクセンター
H1021	BIMオブジェクト作成と効率的な活用実践技術 NEW!		¥11,500	10/5(土)、6(日)	P14	ポリテクセンター
HZ121	BIMを用いた建築生産設計技術		¥7,000	R7/1/27(月)、28(火)、30(木)、31(金)	P14	沖縄能開大
H1012	BIMを用いた建築設計技術	Archicad	¥15,500	12/7(土)、8(日)、14(土)	P15	ポリテクセンター
HZ061	ARを活用した建築プレゼンテーション技法 NEW!		¥7,000	7/4(木)、5(金)	P15	沖縄能開大
H1041	振れ隅工法の加工実践技術		¥14,000	12/7(土)、8(日)、22(日)	P15	ポリテクセンター
H1071	給排水衛生設備設計実践技術(給水設計)		¥7,000	8/24(土)、25(日)	P16	ポリテクセンター
H1072	給排水衛生設備設計実践技術(排水設計)		¥7,000	9/28(土)、29(日)	P16	ポリテクセンター

□電気系

コース番号	コース名	受講料	日 程	掲載頁	会 場
EZ461	有接点シーケンス制御の実践技術	¥7,500	5/25(土)、26(日)	P17	沖縄能開大
E1011	シーケンス制御による電動機制御技術(有接点編)	¥7,000	5/14(火)、15(水)	P17	ポリテクセンター
E1012		¥7,000	11/12(火)、13(水)	P17	ポリテクセンター
EZ211	シーケンス制御による電動機制御技術	¥7,000	6/27(木)、28(金)	P17	沖縄能開大
EZ212	シーケンス制御による電動機制御技術	¥7,000	10/5(土)、6(日)	P18	沖縄能開大
EZ421	PLCプログラミング技術	¥7,500	6/29(土)、30(日)	P18	沖縄能開大
EZ451	PLCによるタッチパネル活用技術	¥7,500	8/31(土)、9/1(日)	P18	沖縄能開大
EZ431	PLC制御の応用技術	¥7,500	12/7(土)、8(日)	P19	沖縄能開大
EZ221	太陽光発電システムのメンテナンス技術	¥7,000	7/11(木)、12(金)	P19	沖縄能開大
E1021	住宅電気設備の省エネルギー設計技術 NEW!	¥7,500	R7/3/1(土)、2(日)	P19	ポリテクセンター
EZ231	高圧電気設備の保守点検技術	¥12,000	10/9(水)、10(木)	P20	沖縄能開大
E1031	電気設備の総合的設計技術 NEW!	¥11,500	10/12(土)、13(日)、14(月)	P20	ポリテクセンター
D213A	実習で学ぶ漏電診断技術 (※お申込み、お問い合わせは全て高度ポリテクセンターとなります)	¥28,000	12/4(水)、5(木)	P20	ポリテクセンター

□電子系

コース番号	コース名	受講料	日 程	掲載頁	会 場
E1061	センサを活用したIoTアプリケーション開発技術	¥7,500	6/1(土)、8(土)	P21	ポリテクセンター
E1041	組込み技術者のためのプログラミング(配列・関数編)	¥7,500	7/27(土)、8/3(土)	P21	ポリテクセンター
E1051	組込み技術者のためのプログラミング(ポインタ・構造体編)	¥7,500	8/24(土)、31(土)	P21	ポリテクセンター
EZ631	オープンソースによる画像処理・認識プログラム開発(OpenCV編) NEW!	¥7,000	8/8(木)、9(金)	P22	沖縄能開大
E1071	オブジェクト指向による組込みプログラム開発技術	¥7,500	10/5(土)、12(土)	P22	ポリテクセンター
EZ611	組込みデータベースシステム開発技術	¥7,500	11/30(土)、12/1(日)	P22	沖縄能開大
E1081	組込みシステム開発におけるプログラミング実践(Python編)	¥11,500	12/8(日)、14(土)、15(日)	P23	ポリテクセンター
EZ641	IoTセンサシステム構築技術 NEW!	¥7,000	10/12(土)、13(日)	P23	沖縄能開大
EZ671	HDLによる回路設計技術	¥7,000	12/7(土)、8(日)	P23	沖縄能開大
E1091	マイコン制御システム実践技術(シングルボードコンピュータ編)	¥15,000	R7/2/8(土)、9(日)、15(土)、16(日)	P23	ポリテクセンター

□通信系

コース番号	コース名	受講料	日 程	掲載頁	会 場
EZ601	Webを活用した生産支援システム構築技術 NEW!	¥7,500	7/6(土)、13(土)	P24	沖縄能開大
E1101	Web-DBを利用した生産支援システムの構築	¥15,000	R7/1/11(土)、12(日)、18(土)、19(日)	P24	ポリテクセンター
E1111	VLAN間ルーティング技術(事業所間VPN接続)	¥7,500	8/14(水)、15(木)	P24	ポリテクセンター
EZ621	光伝送路構築技術	¥10,500	7/30(火)、31(水)	P25	沖縄能開大
EZ622		¥10,500	12/12(木)、13(金)	P25	沖縄能開大
EZ661	製造現場内ネットワークの構築	¥7,000	10/5(土)、12(土)	P25	沖縄能開大
EZ651	LAN構築施工・評価技術	¥10,500	12/7(土)、8(日)	P25	沖縄能開大

□管理系

コース番号	コース名	受講料	日 程	掲載頁	会 場
XZ051	VRを用いた安全教育教材の製作(AR編)	¥7,000	8/27(火)、28(水)	P26	沖縄能開大
XZ011	物流ABC(活動基準原価計算)による倉庫管理	¥7,000	11/11(月)、12(火)	P26	沖縄能開大
XZ031	製造業におけるデータベース活用技術	¥12,500	R7/1/11(土)、18(土)、25(土)	P26	沖縄能開大
XZ061	製造業のための在庫管理システム構築技術 NEW!	¥10,000	R7/2/1(土)、8(土)、15(土)	P27	沖縄能開大
XZ021	実践貿易実務	¥7,000	8/21(水)、22(木)	P27	沖縄能開大

機械設計
機械製図

実践機械製図

使用機器 AutoCAD2023

持参品 筆記用具

(訓練内容)

機械設計／機械製図の現場力強化及び技能継承をめざして、技能高度化に向けた設計現場で求められる機械製図の組立図及び部品図に関する総合的かつ実践的な知識、技能を実習を通して習得します。

(細目)

1. 製図一般 (図面の役割・製図規格の確認・投影法の確認・図面より立体形状の把握)
2. 機械製図上の留意事項
(2次元図面への図示方法・加工を考慮した寸法記入法・公差記入法・製品性能と表面性状)
3. 課題演習
4. まとめ・質疑応答

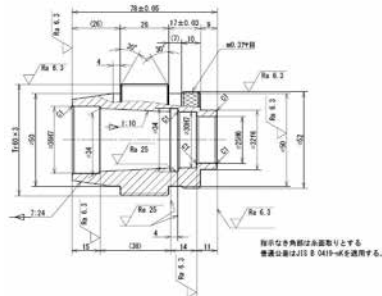

コース番号	実施日程	実施時間	受講料	定員	会場
MZ281	5/20(月)、21(火)、22(水)	9:00～16:00 (計18H)	¥10,500	10名	沖縄能開大

機械設計
機械製図

2次元CADによる機械製図技術

使用機器 AutoCAD2023

持参品 筆記用具

(訓練内容)

機械設計における2次元CADの活用による効率化をめざして、CADを活用した作図・編集機能・寸法記入・効率的な製図について習得します。

(細目)

1. 各種作図コマンド
2. 最新JIS規格
3. 寸法・図記号の記入
4. 部品図作成
5. まとめ

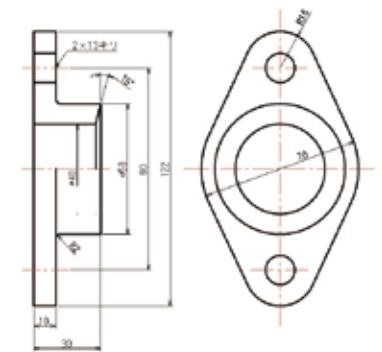

コース番号	実施日程	実施時間	受講料	定員	会場
MZ111	8/20(火)、21(水)	9:00～16:00 (計12H)	¥7,000	10名	沖縄能開大

機械設計
機械製図

構造強度設計のための材料力学

使用機器

持参品 関数電卓・筆記用具

(訓練内容)

荷重等の設計仕様の見極め方や力の特性、歪の物理的要因を理解するために必要な材料力学の知識について習得します。

(細目)

1. 応力 (圧縮・引張・せん断・曲げ・ねじり)
2. 許容応力と安全率
3. 変形量 (伸び・たわみ・ねじり)
4. 組み合わせ応力
5. まとめ・質疑応答

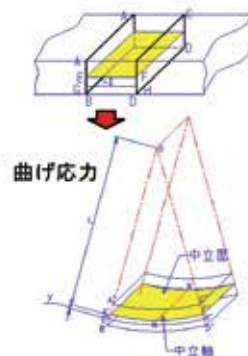

コース番号	実施日程	実施時間	受講料	定員	会場
MZ011	8/26(月)、27(火)	9:00～17:30 (計15H)	¥8,500	10名	沖縄能開大

機械設計
機械製図

機械設計のための総合力学

使用機器

持参品 関数電卓・筆記用具

(訓練内容)

歯車減速装置を題材に、機械力学や材料の強度設計、また機械要素設計(軸・キー・軸受・歯車)など詳細設計に必要な力学全般を習得します。

(細目)

1. 設計システム
(設計構想・設計手順・検討事項)
2. 機械力学
(各部に働く荷重・トルク等の計算)
3. 機械要素設計
1) 軸 2) キー 3) 軸受 4) 歯車
4. まとめ・質疑応答



歯車減速装置

コース番号	実施日程	実施時間	受講料	定員	会場
MZ271	8/28(水)、29(木)、30(金)	9:00 ~ 16:00 (計 18H)	¥10,000	10名	沖縄能開大

機械設計
機械製図

3次元CADを活用したソリッドモデリング技術

使用機器

SolidWorks2022

持参品 筆記用具

(訓練内容)

製品設計業務における生産性の向上をめざして、設計の最適化およびその改善に向けた製品(試作品)のモデリング実習を通して、ソリッドモデル作成のポイントについて理解し、高品質なCADデータ作成方法を習得します。

(細目)

1. コースの概要
2. 3次元CADについて
3. モデリングとそのポイント
4. 構想設計
5. 総合演習

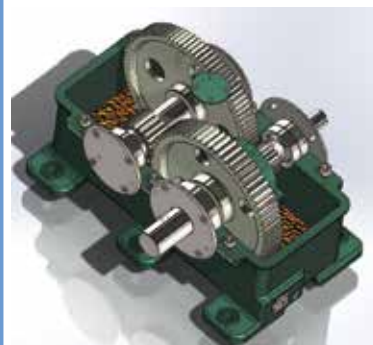

コース番号	実施日程	実施時間	受講料	定員	会場
MZ041	8/22(木)、23(金)	9:00 ~ 16:00 (計 12H)	¥7,000	10名	沖縄能開大

機械設計
機械製図

3次元CADを活用したアセンブリ技術

使用機器

SolidWorks2022

持参品 筆記用具

(訓練内容)

機械設計の新たな品質の創造又は製品を生み出すことをめざして、高付加価値化に向けたアセンブリ機能を活用した検証実習を通して設計検討項目の検証方法を習得します。

(細目)

1. 設計について
2. アセンブリ3か条
3. 検証ツールとアセンブリ3か条
4. 検証作業
5. まとめ

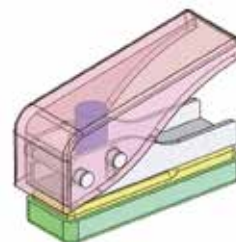

コース番号	実施日程	実施時間	受講料	定員	会場
MZ541	10/1(火)、2(水)	9:00 ~ 16:00 (計 12H)	¥7,000	10名	沖縄能開大

NC 機械加工技術

CAM技術

使用機器 Mastercam2023

持参品 筆記用具、作業服

(訓練内容)

機械加工作業の効率化・最適化をめざして、加工モデルの作成からNC加工まで一連の流れを理解し、生産手段の変更や工程の改善・改良等に対応できる加工データや加工プロセスをデータベース化する手法を習得します。

(細目)

1. CAMの概要
2. 2.5次元加工のデータ作成
3. 3次元加工のデータ作成
4. 高精度・高速加工について
5. 総合課題
6. まとめ

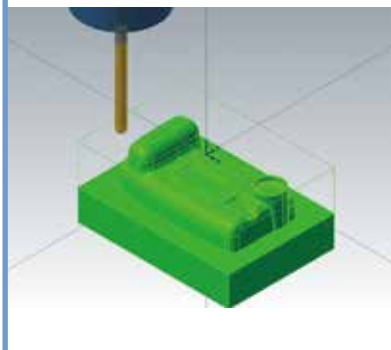

コース番号	実施日程	実施時間	受講料	定員	会場
MZ201	8/28(水)、29(木)、30(金)	9:00～16:00 (計18H)	¥12,500	10名	沖縄能開大

汎用機械加工

旋盤加工技術

使用機器 汎用旋盤(アマダマシ LEO-80A)

持参品 筆記用具、作業服、安全靴、帽子

(訓練内容)

汎用機械加工の生産性の向上をめざして、効率化・最適化(改善)に向けた加工実習を通して、加工方法の検討や段取り等、実践的な旋盤作業に関する技能・技術を習得します。

課題: 技能検定2級程度の要素を習得します。

(細目)

1. 旋盤加工方法
 2. 各種条件設定
 3. 総合課題実習
 4. 測定及びまとめ
- ※実機を使用(1人1台)して、実習を行います。
受講者の技量や習得したい要素に合わせて、対応できます。



コース番号	実施日程	実施時間	受講料	定員	会場
MZ121	5/28(火)、29(水)、31(金)	9:00～16:00 (計18H)	¥13,000	10名	沖縄能開大

汎用機械加工

フライス盤加工技術

使用機器 汎用フライス盤(エツキ 2MF-VBS)

持参品 筆記用具、作業服、安全靴、帽子

(訓練内容)

汎用機械加工の生産性の向上をめざして、効率化・最適化(改善)に向けた加工実習を通して、加工方法の検討や段取り等、実践的なフライス盤作業に関する技能・技術を習得します。

課題: 技能検定2級程度の要素を習得します。

(細目)

1. フライス加工
 - 1) 正面フライス 2) エンドミル 3) 穴加工
 2. 各種条件設定
 3. 総合課題実習
 4. 測定及びまとめ
- ※実機を使用(1人1台)して、実習を行います。
受講者の技量や習得したい要素に合わせて対応できます。



コース番号	実施日程	実施時間	受講料	定員	会場
MZ151	6/18(火)、19(水)、21(金)	9:00～16:00 (計18H)	¥13,000	10名	沖縄能開大

溶接加工
製缶加工

各種の溶接施工技術

使用機器 溶接機 (BP-300、DM-350) **持参品** 筆記用具、作業服、作業帽、保護具一式

(訓練内容)

溶接加工の現場力強化及び技能継承をめぐり、現在の習熟度を確認し、技能高度化に向けた各種アーク溶接作業による各種継手の溶接実習や組合せ溶接実習を通して、適正な溶接施工に関する技能と実際に起こりうる品質上の問題点の把握及び解決手法を習得します。

(細目)

1. 各種のアーク溶接技術
2. 溶接施工実習
3. 品質の問題把握

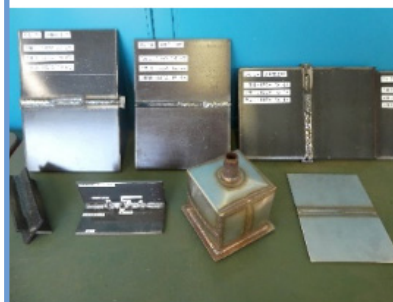

コース番号	実施日程	実施時間	受講料	定員	会場
M1011	6/10(月)、11(火)、12(水)、13(木)	18:00 ~ 21:00 (計 12H)	¥12,000	7名	ポリテクセンター
M1012	7/20(土)、21(日)	9:00 ~ 16:00 (計 12H)	¥12,000	7名	ポリテクセンター
M1013	12/3(火)、4(水)、5(木)、6(金)	18:00 ~ 21:00 (計 12H)	¥12,000	7名	ポリテクセンター

溶接加工
製缶加工

TIG溶接技能クリニック

使用機器 TIG 溶接機 (DT-300P) **持参品** 筆記用具、作業服、作業帽、保護具一式

(訓練内容)

溶接加工の現場力強化及び技能伝承をめぐり、現在の習熟度を確認し、技能高度化に向けたTIG溶接作業の各種継手の溶接実習を通して、適正な溶接施工に関する技能と実際に起こりうる品質上の問題点の把握及び解決手法を習得します。

(細目)

1. 溶接の概要
2. I形突合せ溶接
3. V形突合せ溶接
4. 曲げ試験



コース番号	実施日程	実施時間	受講料	定員	会場
M1021	R7 2/3(月)、4(火)	9:00 ~ 16:00 (計 12H)	¥11,500	10名	ポリテクセンター

溶接加工
製缶加工

半自動アーク溶接技能クリニック **NEW!**

使用機器 半自動アーク溶接機(DM-350) **持参品** 筆記用具、作業服、作業帽、保護具一式

(訓練内容)

溶接加工の現場力強化及び技能伝承をめぐり、現在の習熟度を確認し、技能高度化に向けた半自動アーク溶接作業の各種継手の溶接実習を通して、適正な溶接施工に関する技能と実際に起こりうる品質上の問題点の把握及び解決手法を習得します。

(細目)

1. 溶接の概要
2. I形突合せ溶接
3. V形突合せ溶接
4. 曲げ試験



コース番号	実施日程	実施時間	受講料	定員	会場
M1031	11/18(月)、19(火)	9:00 ~ 16:00 (計 12H)	¥11,500	10名	ポリテクセンター

溶接加工
製缶加工

被覆アーク溶接技能クリニック **NEW!**

使用機器 被覆アーク溶接機 (BP-300) 持参品 筆記用具、作業服、作業帽、保護具一式

(訓練内容)

溶接加工の現場力強化及び技能伝承をめざして、現在の習熟度を確認し、技能高度化に向けた被覆アーク溶接作業の各種継手の溶接実習を通して、適正な溶接施工に関する技能と実際に起こりうる品質上の問題点の把握及び解決手法を習得します。

(細目)

1. 溶接の概要
2. I形突合せ溶接
3. V形突合せ溶接
4. 曲げ試験



コース番号	実施日程	実施時間	受講料	定員	会場
M1041	9/9(月)、10(火)	9:00~16:00 (計12H)	¥11,000	10名	ポリテクセンター

溶接加工
製缶加工

設計・施工管理に活かす溶接技術 **【オンライン活用コース】**

使用機器 被覆アーク溶接機、半自動アーク溶接機、TIG溶接機 持参品 筆記用具、関数電卓、作業服、作業帽、安全靴、保護具一式

(訓練内容)

本コースは、座学による(溶接に関する)基礎知識の習得、及び溶接作業の実体験を通じて溶接技術の要点を理解し、設計・施工管理業務などにおいて適切な指示・対処ができるようになることを目的とします。

(細目)

1. 溶接法および溶接機器
2. 金属材料の溶接性、溶接部の特徴
3. 溶接構造の力学と設計
4. 設計、技術者視点の溶接施工と問題解決法



コース番号	実施日程	実施時間	受講料	定員	会場
M8011	10/22(火)、24(木)、29(火) (オンライン) 11/1(金) (実技)	13:00~16:00 (オンライン) 9:00~16:00 (実技) (計15H)	¥11,500	10名	ポリテクセンター (実技)

機械・精密測定
機械検査

精密測定技術

使用機器 各種測定機器 持参品 筆記用具

(訓練内容)

測定・検査作業における測定結果の信頼性・安定性の向上、生産部品における品質改善や生産性の向上をめざして、精密測定の理論を活用し、測定器の定期検査方法を含めた正しい取り扱いと測定方法、データ活用、誤差要因とその対処法などを習得します。

(細目)

1. 測定の重要性
2. 測定実習
3. 定期検査・校正
4. まとめ



コース番号	実施日程	実施時間	受講料	定員	会場
MZ031	8/6(火)、7(水)	9:00~16:00 (計12H)	¥7,000	10名	沖縄能開大

射出成形加工
プラスチック金型

プラスチック射出成形技術の要点

使用機器 射出成形機(日精樹脂工業 PS40E5A)・電卓 持参品 筆記用具、作業服、安全靴、帽子

(訓練内容)

プラスチック製品製造に欠かすことのできない射出成形に関する用語等の理解を深めつつ、プラスチック材料、成形機・金型の特徴、成形不良などの要点を習得します。射出成形の知識習得の第一歩を踏み出したい方にお薦めのコースです。

(細目)

1. プラスチックの加工概要
2. 成形材料について
3. 金型の基本構造
4. モデル金型の分解・組立実習
5. 射出成形機について
6. 成形条件について
7. 成形不良の要因と対策
8. まとめ・質疑応答



コース番号	実施日程	実施時間	受講料	定員	会場
MZ191	10/26(土)、27(日)	9:00 ~ 16:00 (計 12H)	¥7,000	10名	沖縄能開大

品質管理

製造業に活かす品質管理技法

使用機器 SolidWorks2022 持参品 筆記用具、電卓

(訓練内容)

工業製品の生産性向上をめざして、効率化、適正化、最適化(改善)、安全性向上に向けた製造現場で活用できる品質管理手法を習得します。

(細目)

1. 製造業における品質管理の技法
 - 1) 連続生産の管理手法
 - 2) 個別生産・ロット生産の管理手法
2. 製造業における品質保証の方法
 - 1) 作業の標準化
 - 2) 品質保証体系図
 - 3) 信頼性とPPM、6シグマの考え方
3. 生産現場における管理手法の活用実習
4. 応用課題実習
5. まとめ

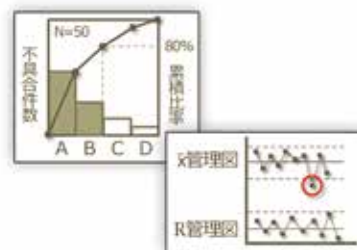

コース番号	実施日程	実施時間	受講料	定員	会場
MZ231	9/25(水)、26(木)、27(金)	9:00 ~ 16:00 (計 18H)	¥10,500	10名	沖縄能開大

試作 / 解析 / 評価

設計者CAEを活用した構造解析

使用機器 SolidWorks、SolidWorksSimulation 持参品 筆記用具、関数電卓

(訓練内容)

機械設計における構造の最適化をめざして、CAEを設計ツールとして活用するために必要な構造解析の理論及び解析結果の評価方法等について習得します。

(細目)

1. CAEの概要
2. CAEと機械設計
3. 解析方法と結果の評価方法
4. 応力集中部の解析
5. まとめ

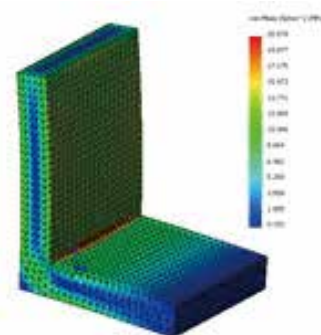

コース番号	実施日程	実施時間	受講料	定員	会場
MZ321	8/29(木)、30(金)	9:00 ~ 16:00 (計 12H)	¥7,000	10名	沖縄能開大

CAD操作

実践建築設計2次元CAD技術(使用ソフト:Jw_cad)

使用機器 Jw_cad

持参品 筆記用具

(訓練内容)

Jw_cadを活用して、図面作成の効率化と生産性の向上をめざします。コマンド操作を学んだ後、平面図等の作成及び印刷設定を習得します。

※さらに実践的な技術を習得したい方は、「施工図作成実践技術(使用ソフト:Jw_cad)」、「仕上施工図作成実践技術(使用ソフト:Jw_cad)」のコース受講を推奨します。

(細目)

1. コース概要
2. コマンド操作
3. 各種設定
4. 平面図等の作成
5. 印刷設定
6. まとめ

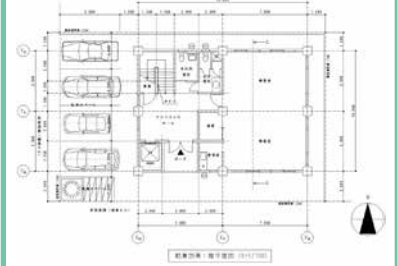

平面図

コース番号	実施日程	実施時間	受講料	定員	会場
H1032	5/11(土)、18(土)	9:00~16:00 (計12H)	¥11,000	10名	ポリテクセンター
H1033	9/28(土)、10/5(土)	9:00~16:00 (計12H)	¥11,000	10名	ポリテクセンター

躯体図の作成

施工図作成実践技術(使用ソフト:Jw_cad)

使用機器 Jw_cad

持参品 筆記用具

(訓練内容)

小規模なRC造建築物の設計図書を読み解き、構造図から得た構造情報を基にコンクリート躯体図をJw_cadを用いて作成します。

※受講要件:Jw_cadの基本操作ができる方。
※操作ができない方あるいは不安な方は、「実践建築設計2次元CAD技術(使用ソフト:Jw_cad)」のコース受講を推奨します。

(細目)

1. コース概要
2. 設計図書の概要
3. 構造情報の把握
4. 躯体図(見上げ平面図、断面図)の作成
5. まとめ



見上げ平面図

コース番号	実施日程	実施時間	受講料	定員	会場
H1052	7/13(土)、20(土)	9:00~16:00 (計12H)	¥11,000	10名	ポリテクセンター
H1053	10/26(土)、11/2(土)	9:00~16:00 (計12H)	¥11,000	10名	ポリテクセンター

タイル割付図の作成

仕上施工図作成実践技術(使用ソフト:Jw_cad)

使用機器 Jw_cad

持参品 筆記用具

(訓練内容)

小規模なRC造建築物の設計図書を読み解き、仕上げの確認及び納まりの検討を行い、建物内部のタイル割付図をJw_cadを用いて作成します。

※受講要件:Jw_cadの基本操作ができる方。
※操作ができない方あるいは不安な方は、「実践建築設計2次元CAD技術(使用ソフト:Jw_cad)」のコース受講を推奨します。

(細目)

1. コース概要
2. 設計図書の概要
3. 仕様の確認と納まりの検討
4. タイル割付図(平面詳細図、展開図)の作成
5. まとめ

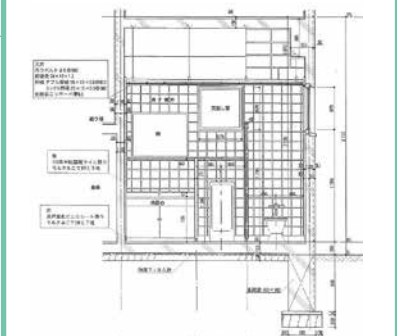

タイル割付図(展開図)

コース番号	実施日程	実施時間	受講料	定員	会場
H1062	11/23(土)、30(土)	9:00~16:00 (計12H)	¥11,000	10名	ポリテクセンター

CAD操作

実践建築設計2次元CAD技術(使用ソフト:AutoCAD)

使用機器 AutoCAD

持参品 筆記用具

(訓練内容)

AutoCADを活用して、図面作成の効率化と生産性の向上をめざします。コマンド操作を学んだ後、平面図等の作成及び印刷設定を習得します。
 ※さらに実践的な技術を習得したい方は、「施工図作成実践技術(使用ソフト:AutoCAD)」、「仕上施工図作成実践技術(使用ソフト:AutoCAD)」のコース受講を推奨します。

(細目)

1. コース概要
2. コマンド操作
3. 各種設定
4. 平面図等の作図
5. 印刷設定(レイアウトとペーパー空間)
6. まとめ

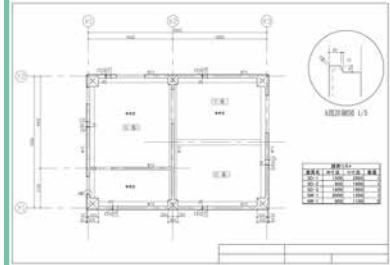

レイアウト印刷

コース番号	実施日程	実施時間	受講料	定員	会場
H1031	5/11(土)、12(日)	9:00 ~ 16:00 (計12H)	¥11,000	10名	ポリテクセンター

躯体図の作成

施工図作成実践技術(使用ソフト:AutoCAD)

使用機器 AutoCAD

持参品 筆記用具

(訓練内容)

小規模なRC造建築物の設計図書を読み解き、構造図から得た構造情報を基にコンクリート躯体図をAutoCADを用いて作成します。
 ※受講要件:AutoCADの基本操作が出来る方。
 ※操作ができない方あるいは不安な方は、「実践建築設計2次元CAD技術(使用ソフト:AutoCAD)」のコース受講を推奨します。

(細目)

1. コース概要
2. 設計図書の概要
3. 構造情報の把握
4. 躯体図(見上げ平面図、断面図)の作成
5. まとめ

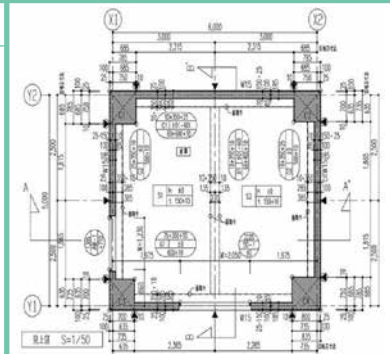

見上げ平面図

コース番号	実施日程	実施時間	受講料	定員	会場
H1051	6/1(土)、2(日)	9:00 ~ 16:00 (計12H)	¥11,000	10名	ポリテクセンター

タイル割付図の作成

仕上施工図作成実践技術(使用ソフト:AutoCAD)

使用機器 AutoCAD

持参品 筆記用具

(訓練内容)

小規模なRC造建築物の設計図書を読み解き、仕上げの確認及び納まりの検討を行い、建物内部のタイル割付図をAutoCADを用いて作成します。
 ※受講要件:AutoCADの基本操作が出来る方。
 ※操作ができない方あるいは不安な方は、「実践建築設計2次元CAD技術(使用ソフト:AutoCAD)」のコース受講を推奨します。

(細目)

1. コース概要
2. 設計図書の概要
3. 仕様の確認と納まりの検討
4. タイル割付図(平面詳細図、展開図)の作成
5. まとめ

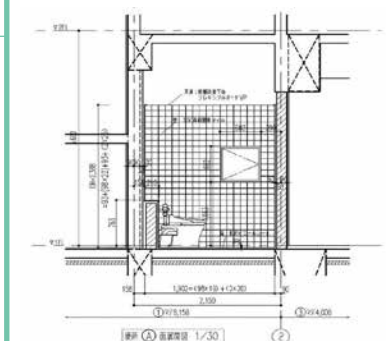

タイル割付図(展開図)

コース番号	実施日程	実施時間	受講料	定員	会場
H1061	7/6(土)、7(日)	9:00 ~ 16:00 (計12H)	¥11,000	10名	ポリテクセンター

3Dモデルの作成

BIMを用いた建築設計技術(使用ソフト:Revit)

使用機器 Revit

持参品 筆記用具

(訓練内容)

Revitを活用した計画段階における意匠設計技術を習得します。計画に関するゾーニングやプランニングの事項を再確認し、モデリングを通して柱、梁、床、壁などの各部材のデータ入力方法を習得します。
※さらに実践的な技術を習得したい方は、「BIMオブジェクト作成と効率的な活用実践技術(使用ソフト:Revit)」のコース受講を推奨します。
※昨年度の「実践建築設計3次元CAD技術(Revit)」コースと同様の内容です。

(細目)

1. コース概要
2. BIMモデルの作成
3. 設計図書、パースの出力
4. まとめ



モデリング出力例

コース番号	実施日程	実施時間	受講料	定員	会場
H1011	8/31(土)、9/1(日)、7(土)	9:00 ~ 16:00 (計 18H)	¥15,500	10名	ポリテクセンター

ファミリの作成

BIMオブジェクト作成と効率的な活用実践技術(使用ソフト:Revit) NEW!

使用機器 Revit

持参品 筆記用具

(訓練内容)

Revitにおけるファミリの概念を理解した後、ファミリエディタを用いたコンポーネントファミリの作成方法と操作方法を学びます。
※受講要件:Revitの基本操作ができる方。
※操作ができない方あるいは不安な方は、「BIMを用いた建築設計技術(使用ソフト:Revit)」のコース受講を推奨します。

(細目)

1. コース概要
2. ファミリの概要と用語
3. コンポーネントファミリの作成
4. 作成データの活用
5. まとめ

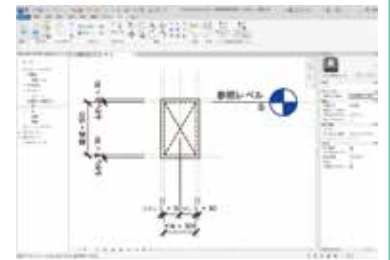

ファミリエディタ

コース番号	実施日程	実施時間	受講料	定員	会場
H1021	10/5(土)、6(日)	9:00 ~ 16:00 (計 12H)	¥11,500	10名	ポリテクセンター

BIM活用技術

BIMを用いた建築生産設計技術(使用ソフト:Revit)

使用機器 Revit

持参品 筆記用具

(訓練内容)

施工計画/施工管理の生産性の向上をめざして、効率化、適正化、最適化(改善)に向けたBIMを用いた生産設計実習を通して、生産計画・設計と生産管理に関する技術を習得します。

(細目)

1. コース概要、BIMの利用例、事例紹介
2. 基本操作演習
3. BIMの活用方法
4. 生産設計図の作成
5. 実践操作演習
6. 仕上げ表・面積表・見積りモリの作成
7. まとめ

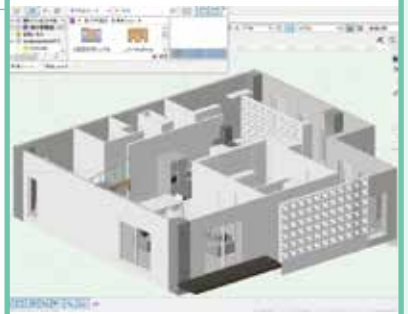

コース番号	実施日程	実施時間	受講料	定員	会場
HZ121	R7 1/27(月)、28(火)、30(木)、31(金)	18:20 ~ 21:20 (計 12H)	¥7,000	10名	沖縄能開大

3Dモデルの作成

BIMを用いた建築設計技術(使用ソフト:Archicad)

使用機器 Archicad

持参品 筆記用具

(訓練内容)

Archicadを活用した計画段階における意匠設計技術を習得します。計画に関するゾーニングやプランニングの事項を再確認し、モデリングを通して柱、梁、床、壁などの各部材のデータ入力方法を習得します。

※昨年度の「実践建築設計3次元CAD技術(ARCHICAD)」コースと同様の内容です。

(細目)

1. コース概要
2. BIMモデルの作成
3. 設計図書、パースの出力
4. まとめ



BIMモデリング

コース番号	実施日程	実施時間	受講料	定員	会場
H1012	12/7(土)、8(日)、14(土)	9:00 ~ 16:00 (計18H)	¥15,500	10名	ポリテクセンター

プレゼンテーション技術

ARを活用した建築プレゼンテーション技法 NEW!

使用機器 AR作成ソフト、パソコン、専用サーバ、タブレット端末

持参品 筆記用具

(訓練内容)

建築計画の新たな品質及び製品の創造をめざして、高付加価値化に向けたAR技術を活用した建築業務に関する実践的なプレゼンテーション技法を習得します。

(細目)

1. コース概要
2. AR概要、AR活用した最新事例紹介
3. プレゼンテーション用素材の作成演習
4. 実践操作演習
5. 成果発表
6. まとめ



コース番号	実施日程	実施時間	受講料	定員	会場
HZ061	7/4(木)、5(金)	9:00 ~ 16:00 (計12H)	¥7,000	10名	沖縄能開大

木造小屋組の加工・組立

振れ隅工法の加工実践技術

使用機器

持参品 筆記用具、大工用工具

(訓練内容)

建築・構造部材加工(木材)の現場力強化及び技能継承をめざして、墨付け、加工、組立実習を通して、問題解決法を含めた実践的活用方法を習得します。

「課題:技能検定(建築大工1級)1級程度の技能を習得します。」

(細目)

1. コース概要及び留意事項
2. 木造施工について
3. 棒隅木の原寸図作成
4. 棒隅木の墨付け
5. 組み立て調整
6. 成果発表
7. まとめ



木材の加工課題

コース番号	実施日程	実施時間	受講料	定員	会場
H1041	12/7(土)、8(日)、22(日)	9:00 ~ 16:00 (計18H)	¥14,000	10名	ポリテクセンター

設備設計

給排水衛生設備設計実践技術(給水設計)

使用機器

持参品 筆記用具

(訓練内容)

給排水衛生設備工事の生産性の向上をめざして、最適化に向けた給水設備設計実習を通して、設計業務に必要な知識と問題解決の手法を習得します。

(細目)

1. 給水装置について
2. 基本調査項目
3. 給水方式の決定
4. 計画使用水量の決定
5. 口径決定の手順
6. 口径決定計算
7. 受水槽容量の計算

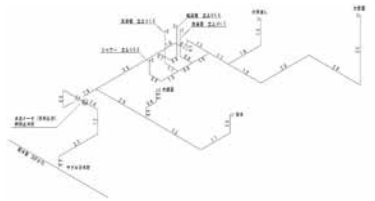

口径決定計算

区間	管長 L(m)	流量 Q(L/s)	管径 D(mm)	流速 V(m/s)	損失 H _f (m)	高さ H(m)	流量 Q(L/s)
A	16	0.27	20				2.5
A-F	16	0.27	20	90	2.5	0.15	0.95
							計 3.15

区間	管長 L(m)	流量 Q(L/s)	管径 D(mm)	流速 V(m/s)	損失 H _f (m)	高さ H(m)	流量 Q(L/s)
C	12	0.2	13				0.8
C-F	12	0.2	13	230	0.5	0.12	0.5
							計 1.42

A~F 階の水頭 3.15m > C~F 階の水頭 1.42m のため、F 点の所要水頭は 3.15m

水力計算書

コース番号	実施日程	実施時間	受講料	定員	会場
H1071	8/24(土)、25(日)	9:00 ~ 16:00 (計 12H)	¥7,000	10名	ポリテクセンター

設備設計

給排水衛生設備設計実践技術(排水設計)

使用機器

持参品 筆記用具

(訓練内容)

給排水衛生設備工事の生産性の向上をめざして、最適化に向けた排水・通気設備設計実習を通して、設計業務に必要な知識と問題解決の手法を習得します。

(細目)

1. 排水設備の種類
2. 屋内排水設備設計の基本事項
3. 排水管径の決定手順
4. 排水管径の計算
5. 通気管の種類
6. 通気管設計の基本事項
7. 通気管径の計算
8. 屋外排水設備設計の基本事項

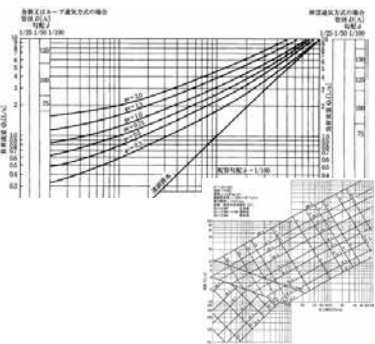

排水・通気管 口径選定

コース番号	実施日程	実施時間	受講料	定員	会場
H1072	9/28(土)、29(日)	9:00 ~ 16:00 (計 12H)	¥7,000	10名	ポリテクセンター

【セット受講推奨コース】

Jw_CAD 編

実践建築設計2次元CAD技術



施工図作成実践技術



仕上施工図作成実践技術

AutoCAD 編

実践建築設計2次元CAD技術



施工図作成実践技術



仕上施工図作成実践技術

Revit 編

BIMを用いた建築設計技術



BIM オブジェクト作成と効率的な活用実践技術

シーケンス 制御設計

有接点シーケンス制御の実践技術

使用機器 電磁継電器、タイマリレー

持参品 筆記用具

(訓練内容)

シーケンス制御設計の現場力の強化及び技能継承をめざして、技能の高度化、故障対応・予防に向けた有接点シーケンス製作実習を通して、有接点シーケンス制御製作の実務能力を習得します。

(細目)

1. 各種制御機器の種類と選定
2. 制御回路の読み方、接続法
3. 有接点シーケンス製作実習

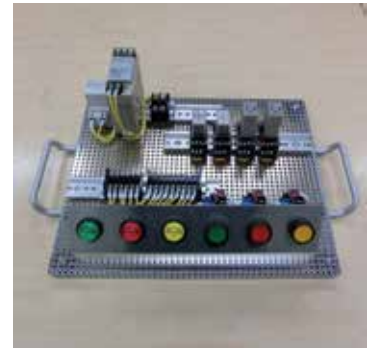

実習用機器

コース番号	実施日程	実施時間	受講料	定員	会場
EZ461	5/25(土)、26(日)	9:00 ~ 16:00 (計 12H)	¥7,500	10名	沖縄能開大

シーケンス 制御設計

シーケンス制御による電動機制御技術(有接点編)

使用機器 電磁接触器、電磁継電器、サーマルリレー、スイッチ、表示灯、ヒューズ、ブレーカ、三相誘導モータ、回路計(テスト)、工具

持参品 筆記用具

(訓練内容)

シーケンス制御設計の生産性の向上をめざして、効率化、適正化、安全性向上に向けた電動機制御実習を通して、電動機制御の実務能力を習得する。

(細目)

1. コース概要及び留意事項
2. 三相電動機の概要
3. 連続運転回転
4. 正逆転回路
5. 電動機制御実習
6. まとめ



実習用機器

コース番号	実施日程	実施時間	受講料	定員	会場
E1011	5/14(火)、15(水)	9:00 ~ 16:00 (計 12H)	¥7,000	10名	ポリテクセンター
E1012	11/12(火)、13(水)	9:00 ~ 16:00 (計 12H)	¥7,000	10名	ポリテクセンター

シーケンス 制御設計

シーケンス制御による電動機制御技術

使用機器 リレー、押しボタン、表示灯、三相誘導電動機

持参品 筆記用具、作業服

(訓練内容)

シーケンス制御設計の生産性の向上をめざして、効率性、安全性に向けた電動機制御実習を通して、電動機制御の実務能力を習得します。

(細目)

1. 有接点シーケンスの概要
2. 展開接続図(シーケンス図)の見方
3. 連続運転回転
4. 正逆運転
5. 電動機制御実習
 - 例) ・スターデルタ ・寸動運転
 - ・現場遠方制御 ・タイマ運転

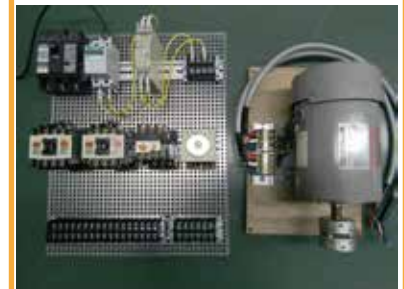

実習用機器

コース番号	実施日程	実施時間	受講料	定員	会場
EZ211	6/27(木)、28(金)	9:00 ~ 16:00 (計 12H)	¥7,000	10名	沖縄能開大

シーケンス 制御設計

シーケンス制御による電動機制御技術

使用機器 電磁接触器、三相誘導電動機 他 持参品 筆記用具

(訓練内容)

シーケンス制御設計の生産性の向上をめざして、効率化、適正化、安全性向上に向けた電動機制御実習を通して、電動機制御の実務能力を習得します。

(細目)

1. 有接点シーケンスの概要
2. 展開接続図(シーケンス図)の見方
3. 連続運転回転
4. 正逆運転
5. 電動機制御実習
 - 例) ・スターデルタ ・寸動運転
 - ・現場遠方制御 ・タイマ運転



リレー、電送機等

コース番号	実施日程	実施時間	受講料	定員	会場
EZ212	10/5(土)、6(日)	9:00～16:00 (計12H)	¥7,000	10名	沖縄能開大

シーケンス 制御設計

PLCプログラミング技術

使用機器 PLC (三菱電機) 持参品 筆記用具

(訓練内容)

自動化設備の効率化をめざして、自動化ラインを構築するために必要な制御プログラミングの応用手法を習得します。

(細目)

1. PLCと入出力機器の配線
2. サポートソフトの使い方
3. ラダープログラムの作成
4. デバッグ作業
5. 実習課題
6. 解体、まとめ



PLC、パソコン

コース番号	実施日程	実施時間	受講料	定員	会場
EZ421	6/29(土)、30(日)	9:00～16:00 (計12H)	¥7,500	10名	沖縄能開大

シーケンス 制御設計

PLCによるタッチパネル活用技術

使用機器 タッチパネル、PLC(三菱電機) 持参品 筆記用具

(訓練内容)

自動化システムの設計・保守業務における最適化、効率化をめざして、タッチパネルとPLCを活用した自動化システムの設計に必要な技術を習得します。

(細目)

1. タッチパネルの概要
2. タッチパネルの画面設計
3. 計数システム構築実習
4. まとめ



タッチパネル

コース番号	実施日程	実施時間	受講料	定員	会場
EZ451	8/31(土)、9/1(日)	9:00～16:00 (計12H)	¥7,500	10名	沖縄能開大

シーケンス
制御設計

PLC制御の応用技術

使用機器 PLC(三菱電機)

持参品 筆記用具

(訓練内容)

自動化生産システムの設計・保守の最適化をめざして、PLCの数値演算処理に関する手法とシーケンス制御に関する応用力を習得します。

(細目)

1. PLCの概要
2. 数値処理命令
3. 数値データの入出力方法
4. 総合実習
5. まとめ



PLC、リレー

コース番号	実施日程	実施時間	受講料	定員	会場
EZ431	12/7(土)、8(日)	9:00～16:00 (計12H)	¥7,500	10名	沖縄能開大

省エネルギー
設備保全

太陽光発電システムのメンテナンス技術

使用機器 太陽光発電モジュール、IVカーブテスタ、セルラインチェッカ、パワーコンディショナ等

持参品 筆記用具、作業服、安全靴

(訓練内容)

省エネルギー設備保全の現場力強化をめざして、技能高度化、診断・予防保全に向けた太陽光発電システムのメンテナンス技術について、太陽光発電システムの点検実習を通して、構成する各機器の電気的な特性を学び、各種測定器の効果的な利用方法や不良個所の対処方法など、電気的な性能診断をするための実践的な技能を習得します。

(細目)

1. 太陽光発電システムの概要
 2. 太陽電池への日陰、汚れの影響
 3. IVカーブの測定
 4. セルラインチェッカによる点検
 5. パワーコンディショナ評価実験
- ※) 太陽電池に関する内容が1日、パワーコンディショナに関する内容が1日となります。



太陽光モジュール

コース番号	実施日程	実施時間	受講料	定員	会場
EZ221	7/11(木)、12(金)	9:00～16:00 (計12H)	¥7,000	10名	沖縄能開大

省エネルギー
蓄電設備設計住宅電気設備の省エネルギー設計技術 **NEW!**

使用機器 Jw_cad

持参品 筆記用具

(訓練内容)

建築設備計画・設計の現場力強化及び技能継承をめざして、技能高度化に向けた省エネルギー住宅の新築及びリフォーム設計実習を通して、設計段階における実践的設備計画・設計技術を習得する。

(細目)

1. コース概要
2. 家庭での電力と省エネ
3. 暮らしのエネルギー循環
4. 住宅の電気契約と設計
5. 住宅設備のエネルギー設計
6. 設計演習
7. まとめ

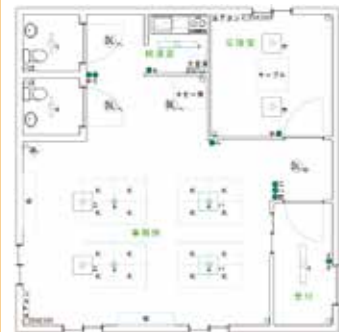

コース番号	実施日程	実施時間	受講料	定員	会場
E1021	R7 3/1(土)、2日(日)	9:00～16:00 (計12H)	¥7,500	10名	ポリテクセンター

電気設備保全
電力変換設備保全

高圧電気設備の保守点検技術

使用機器 実習用受電設備、継電器試験器、保護具等 持参品 筆記用具、作業服、安全靴

(訓練内容)

電気設備等の保守点検作業の技能高度化をめざして、高圧受電設備保守点検を実施するための実習により、自家用電気工作物の工事・維持及び運用実務を効率良く安全に行うための技能・技術を習得します。

(細目)

1. 受電設備の概要
2. 保守点検、継電器試験について
3. 受電設備の配線
4. 受電設備の試験
5. まとめ



実習用受電設備

コース番号	実施日程	実施時間	受講料	定員	会場
EZ231	10/9(水)、10(木)	9:00 ~ 16:00 (計 12H)	¥12,000	6名	沖縄能開大

電力設備設計
電力変換設備設計

電気設備の総合的設計技術

NEW!

使用機器 Jw_cad 持参品 筆記用具、テキスト「考え方・まとめ方 屋内配線設計(改訂2版)」

(訓練内容)

電力設備設計/電力変換設備設計の生産性の向上をめざして、効率化、適正化、最適化(改善)に向けた設計技法とパソコンや設計ツールを用いた設計技術を通して、電気設備全般の設計技術を習得する。

※テキスト「考え方・まとめ方 屋内配線設計(改訂2版)」の金額については含まれておりません。各自、購入し持参ください。

(細目)

1. コース概要
2. 電気設備設計概要
3. 照明・コンセント設備などの配置計画
4. 照明・コンセント設備などの分岐配線
5. 各種設備
6. 設計支援ツールの活用方法
7. 電気設備設計実習



コース番号	実施日程	実施時間	受講料	定員	会場
E1031	10/12(土)、13(日)、14(月)	9:00 ~ 16:00 (計 18H)	¥11,500	10名	ポリテクセンター

電気設備保全

実習で学ぶ漏電診断技術

※お申込み、お問い合わせは全て高度ポリテクセンターとなります。

使用機器 True R方式測定器、IOクランプメータ 持参品 筆記用具、作業服(上着のみ)

(訓練内容)

絶縁性能を活線で診断するには、従来のIO方式ではなく、抵抗分電流(Igr)を検出することが有効です。本コースでは実践的な実習を通して、高調波やノイズの影響を受けずに静電容量分電流を分離し、正確に「危険な漏洩電流のみ」を検出するベクトル理論Igr(IOR)方式について学習します。

※高度ポリテクセンター(P30参照)

(細目)

1. 漏電火災
2. 絶縁抵抗測定(絶縁抵抗試験の考え方、検出できない漏電)
3. 活線漏電診断
4. 漏電探査
5. 対地絶縁抵抗成分電流
6. 漏電発生器を利用した測定実験
7. Igr(IOR)方式を活用した漏電探査



漏電探査実習

コース番号	実施日程	実施時間	受講料	定員	会場
D213A	12/4(水)、5(木)	9:00 ~ 16:00 (計 12H)	¥28,000	12名	ポリテクセンター

組み込みシステム 開発・設計

センサを活用したIoTアプリケーション開発技術

使用機器 PC、シングルボードコンピュータ、各種センサ 持参品 筆記用具

(訓練内容)

製造業や農家、公共事業など様々なところで業務改善・効率化等に用いられるIoT技術について習得します。

本講座では極力プログラミングを行わず、迅速にアプリケーションを開発する「ローコード開発」によってIoTシステムを実現します。

IoTを活用した業務改善を考えており、その試作を行いたい方や、IoTによってどのような業務改善が図れるかを体験したい方にお勧めです。

(細目)

1. IoTの概要と事例紹介
2. アクチュエータ制御実習
3. センサ制御実習
4. センサデータの可視化

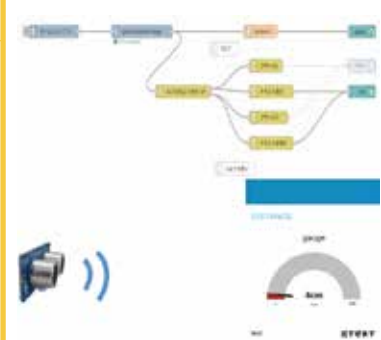

ローコード開発

コース番号	実施日程	実施時間	受講料	定員	会場
E1061	6/1(土)、8(土)	9:00 ~ 16:00 (計 12H)	¥7,500	10名	ポリテクセンター

組み込みシステム 開発・設計

組み込み技術者のためのプログラミング(配列・関数編)

使用機器 PC、VisualStudio 持参品 筆記用具

(訓練内容)

マイコン制御システムにおけるプログラム開発の基本となるC言語を習得します。

C言語のプログラム開発手法や、データの取り扱い、制御構造の扱い方、関数の作成と利用までのプログラミング技法を習得することを目標とします。

これからシステム開発をするためにC言語を習得したい方にお勧めです。

(細目)

1. C言語の概要
2. データの入出力と変数
3. 制御構造
4. 関数の作成と変数のスコープ
5. 配列と文字列の基本

```

1 配列(2)
/* ファイル名はex_ary2.c */
#include <stdio.h>

#define NINJUU 5 /* 集計人数の設定 */
#define GOKAKU 80 /* 合格ラインの設定 */

int main(void)
{
    int i, goukakusha = 0, tokuten[NINJUU];
    double goukei = 0;

    for (i = 0; i < NINJUU; i++) {
        printf("本人目の得点を入力してください", i + 1);
        scanf("%d", &tokuten[i]);
        /* stdinのバッファを空にする */
        scanf("%*c");
        scanf("%d");
    }
}
    
```

配列によるデータ管理

コース番号	実施日程	実施時間	受講料	定員	会場
E1041	7/27(土)、8/3(土)	9:00 ~ 16:00 (計 12H)	¥7,500	10名	ポリテクセンター

組み込みシステム 開発・設計

組み込み技術者のためのプログラミング(ポインタ・構造体編)

使用機器 PC、VisualStudio 持参品 筆記用具

(訓練内容)

C言語の中で、習得のハードルが高い「ポインタ」に焦点を当て、ポインタの様々な利用方法を習得します。

C言語をより使いこなして、効率的にシステム開発をしたい方にお勧めです。

※C言語の基本知識を有する方が「組み込み技術者のためのプログラミング(配列・関数編)」を受講された方向けのコースです

(細目)

1. C言語の概要
2. 変数とメモリ
3. ポインタ
4. 配列とポインタ
5. 構造体
6. 構造体とポインタ
7. システム開発実習

```

1 配列(2)
/* ファイル名はex_ary2.c */
#include <stdio.h>

#define NINJUU 5 /* 集計人数の設定 */
#define GOKAKU 80 /* 合格ラインの設定 */

int main(void)
{
    int i, goukakusha = 0, tokuten[NINJUU];
    double goukei = 0;

    for (i = 0; i < NINJUU; i++) {
        printf("本人目の得点を入力してください", i + 1);
        scanf("%d", &tokuten[i]);
        /* stdinのバッファを空にする */
        scanf("%*c");
        scanf("%d");
    }
}
    
```

ポインタと配列走査

コース番号	実施日程	実施時間	受講料	定員	会場
E1051	8/24(土)、31(土)	9:00 ~ 16:00 (計 12H)	¥7,500	10名	ポリテクセンター

画像処理/ 信号処理設計

オープンソースによる画像処理・認識プログラム開発(OpenCV編) **NEW!**

使用機器 PC、USBカメラ

持参品 筆記用具

(訓練内容)

オープンソースであるOpenCVライブラリを使用した画像処理・認識のための基本的なプログラムを作成します。プログラム言語として、Pythonを使用します。

(細目)

1. OpenCVライブラリ概要
2. Pythonの簡単なプログラム
3. 空間フィルタ
4. 2値化処理
5. 2値画像の基本特徴量
6. ラベリング処理
7. ハフ変換
8. テンプレートマッチング処理
9. その他



テンプレートマッチング

コース番号	実施日程	実施時間	受講料	定員	会場
EZ631	8/8(木)、9(金)	9:00～16:00 (計12H)	¥7,000	10名	沖縄能開大

組み込みシステム 開発・設計

オブジェクト指向による組み込みプログラム開発技術

使用機器 PC、Eclipse

持参品 筆記用具

(訓練内容)

携帯端末で広く普及しているAndroidアプリ開発や、Webアプリ開発の基本となるJava言語を習得します。

Javaのプログラム開発手法や、オブジェクト指向の考え方とそのプログラミング技法を習得することを目標とします。

これからアプリケーション開発をするためにオブジェクト指向について習得したい方にお勧めです。

(細目)

1. Javaと開発環境の概要
2. Javaの基本構文
3. オブジェクト指向の考え方とメリット
4. オブジェクト指向プログラミング演習
5. まとめ



Javaのソースコード

コース番号	実施日程	実施時間	受講料	定員	会場
E1071	10/5(土)、12(土)	9:00～16:00 (計12H)	¥7,500	10名	ポリテクセンター

組み込みシステム 開発・設計

組み込みデータベースシステム開発技術

使用機器 PC、NEC Lavie Tablet

持参品 筆記用具

(訓練内容)

組み込みシステム開発・設計の生産性の向上を目指して、効率化に向けたデータベース開発実習を通し、データベースシステム開発技術を理解し、システムの最適化のための開発・設計手法を習得します。

(細目)

1. 組み込みデータベースの概要
2. リレーションとテーブル設計
3. SQL文によるデータ抽出・追加
4. レコードの更新・削除
5. 画面設計
6. 総合演習



【実習例】図書管理アプリ編

コース番号	実施日程	実施時間	受講料	定員	会場
EZ611	11/30(土)、12/1(日)	9:00～16:00 (計12H)	¥7,500	10名	沖縄能開大

使用機器 PC、VisualStudio

持参品 筆記用具

(訓練内容)

第四次産業革命に対応した技能習得を目的とし、人工知能やデータ解析等幅広い分野で需要があるプログラミング言語である、pythonを用いたプログラミング技術を習得する。pythonを用いたプログラム開発手法や、データの取り扱い、制御構造の扱い方、関数の作成と利用までのプログラミング技法を習得することを目標とする。

(細目)

1. pythonについて
2. 環境構築
3. 基本構文
4. 配列の利用
5. 関数の利用



pythonのソースコード

コース番号	実施日程	実施時間	受講料	定員	会場
E1081	12/8(日)、14(土)、15(日)	9:00～16:00(計18H)	¥11,500	10名	ポリテクセンター

使用機器 PC、センサ、電子回路、Xbee、ESP-WROOM-02

持参品 筆記用具

(訓練内容)

センサを用いたアナログ回路およびマイクロコンピュータシステムの高付加価値に向けた、IoTセンサを用いたセンサシステム構築実習を通し、IoT通信モジュールの仕様やセンサシステムの構築手法を習得します。

(細目)

1. センサの動作原理と特性
2. センサ信号のデジタル化
3. IoT通信モジュールの仕様
4. センサシステム構築実習
5. まとめ



コース番号	実施日程	実施時間	受講料	定員	会場
EZ641	10/12(土)、13(日)	9:00～16:00(計12H)	¥7,000	10名	沖縄能開大

使用機器 PC、Xilinx製FPGA、Vivado等

持参品 筆記用具

(訓練内容)

デジタル回路設計の生産性向上、高付加価値をめざして、最適なHDLによる回路設計技法の習得を目指します。

FPGAボードはZybo Z7-10を使用し、言語はVerilogHDLを使用します。

(細目)

1. HDLと階層設計
2. モジュールの設計とシミュレーション
3. 階層設計(カウンタ+デコーダ)
4. 機能回路とステートマシン
5. シリアルコントローラとPWM
6. まとめ

```

0  wire ENABLE, ENABLE_kHz;
1  wire [7:0]LED10,LED6;
2
3  parameter SECT_MAX = 125_000_00;
4
5  always @(posedge CLK or posedge
6  begin
7      if(RESET=="1'b1")
8          tapcnt <= 28'h0000000;
9      else if(ENABLE=="1'b1")
10         tapcnt <= 28'h0000000;
11     else
12         tapcnt <= tapcnt + 28'h1

```

Verilog HDL

コース番号	実施日程	実施時間	受講料	定員	会場
EZ671	12/7(土)、8(日)	9:00～16:00(計12H)	¥7,000	10名	沖縄能開大

使用機器 PC、シングルボードコンピュータ、各種センサ

持参品 筆記用具

(訓練内容)

第四次産業革命に対応した技能習得を目的とし、IoT製品や組込みシステム開発において使用されるRaspberryPiについて、pythonプログラミング技術を用いた実践的な知識・技能を習得します。
※組込みシステム開発におけるプログラミング実践(Python編)を受講した方。またはそれと同等のPythonプログラミングの知識がある方向けのコースです。

(細目)

1. シングルボードコンピュータの概要
2. 開発環境概要
3. アクチュエータ・センサ等制御回路の設計
4. プログラム開発実習



接続機器

コース番号	実施日程	実施時間	受講料	定員	会場
E1091	R7 2/8(土)、9(日)、15(土)、16(日)	9:00～16:00(計24H)	¥15,000	10名	ポリテクセンター

使用機器 PC、XAMPP、PHP

持参品 筆記用具

(訓練内容)

生産自動化設計の生産性の向上をめざして、効率化、適正化、最適化(改善)に向けたデータベース操作やプログラミング実習を通じて、Webを活用した生産支援システム構築技術を習得します。

(細目)

1. Webアプリケーションの概要及び開発環境
2. データベース設計
3. PHPによるプログラミング
4. SQLの基本構文
5. PDOを用いたレコード操作
6. Webアプリケーション開発
7. セキュリティ対策(SQLインジェクション)
8. その他



【実習例】社員情報管理(登録編)

コース番号	実施日程	実施時間	受講料	定員	会場
EZ601	7/6(土)、13(土)	9:00～16:00 (計12H)	¥7,500	10名	沖縄能開大

使用機器 PC、XAMPP、PHP、RDBMS(MySQL)

持参品 筆記用具

(訓練内容)

Webアプリケーションの仕組みから、簡易的なWebページの作成、PHPによるWebシステム開発手法、データベースとの連携方法までの「Webシステム開発技術」を習得します。

在庫管理システムなど、データベースと連携したシステムを開発したい方にお勧めです。

(細目)

1. Webアプリケーションの概要
2. データベースの設計
3. PHPによるWebアプリケーション開発
4. PHPとデータベースの連携



Webアプリの開発

コース番号	実施日程	実施時間	受講料	定員	会場
E1101	R7 1/11(土)、12(日)、18(土)、19(日)	9:00～16:00 (計24H)	¥15,000	10名	ポリテクセンター

使用機器 L2スイッチ(YAMAHA SWX2300-8G)
VPNルーター(YAMAHA RTX1210)

持参品 筆記用具

(訓練内容)

ネットワークシステム構築に従事する技能・技術者を対象として、L2スイッチやVPNルーターによるネットワーク実習を通して、VLAN構築および事業所間VPN接続技術を習得します。

(前提知識・技能)

IPv4の基礎知識を有し、コマンドライン操作ができる方が対象となります。

(細目)

1. 使用機器の基本操作
2. VLAN及びVPNの概要
3. L2スイッチのVLAN設定実習
(事業所内VLAN構築)
4. ルーターによるVPN設定実習
(事業所間VPN接続)



L2スイッチとルーター

コース番号	実施日程	実施時間	受講料	定員	会場
E1111	8/14(水)、15(木)	9:00～16:00 (計12H)	¥7,500	10名	ポリテクセンター

通信設備工事 情報配線施工

光伝送路構築技術

使用機器 融着機、メカニカルプライス、OTDR 等 持参品 筆記用具

(訓練内容)

通信設備工事／情報配線施工の現場力強化及び技能継承をめざして、技能高度化や故障対応・予防に向けた光伝送路構築技術を習得します。

(細目)

1. 光通信の基礎
2. 光ファイバの伝送特性
3. 光ファイバ接続技術
4. 接続損失の計測
5. 融着接続法
6. メカニカルプライス法
7. 現場組立型コネクタ
8. 光伝送路測定技術



融着機(古河 S123M4)

コース番号	実施日程	実施時間	受講料	定員	会場
EZ621	7/30(火)、31(水)	9:00～16:00 (計12H)	¥10,500	10名	沖縄能開大
EZ622	12/12(木)、13(金)	9:00～16:00 (計12H)	¥10,500	10名	沖縄能開大

通信システム設計

製造現場内ネットワークの構築

使用機器 PC、LAN関連機器 持参品 筆記用具

(訓練内容)

通信システム設計の生産性の向上をめざして、効率化、適正化、最適化(改善)、安全性向上に向けたデータ管理やデータのバックアップ法、障害時の対応実習を通じて、製造現場内ネットワークの構築技術を習得します。

(細目)

1. ネットワークの種類と構成
2. Ethernetプロトコル
3. TCP/IPプロトコル
4. IPアドレス
5. 共有設定
6. データ共有時におけるセキュリティの設定
7. まとめ



ACL設定画面

コース番号	実施日程	実施時間	受講料	定員	会場
EZ661	10/5(土)、12(土)	9:00～16:00 (計12H)	¥7,000	10名	沖縄能開大

通信システム設計

LAN構築施工・評価技術

使用機器 各種工具、ケーブルアナライザ 持参品 筆記用具

(訓練内容)

LAN配線工事作業における実践的かつ適切な工事方法、施工後の測定に関する技能・技術及び評価方法を習得します。

(細目)

1. ネットワーク通信の概要
2. LANケーブルとネットワーク機器の仕様
3. ツイストペアケーブルの成端(プラグ・ジャック)
4. ツイストペアケーブルの試験・測定・評価



実習機器

コース番号	実施日程	実施時間	受講料	定員	会場
EZ651	12/7(土)、8(日)	9:00～16:00 (計12H)	¥10,500	10名	沖縄能開大

安全管理

VRを用いた安全教育教材の製作 AR編

使用機器 360度カメラ、VRゴーグル、パソコン

持参品 筆記用具

(訓練内容)

コース名はVR(仮想現実)としていますが、AR(拡張現実)の技術を使います。作業特性やヒューマンエラーのメカニズムを理解し、360度カメラで撮影した映像をAR(拡張現実)動画として、効果的な安全教育の教材作成能力を習得します。

(細目)

1. 災害事例
2. ヒューマンエラーのメカニズム
3. 危険予知
4. AR動画の作成演習
5. まとめ



コース番号	実施日程	実施時間	受講料	定員	会場
XZ051	8/27(火)、28(水)	9:00～16:00(計12H)	¥7,000	10名	沖縄能開大

原価管理 在庫管理

物流ABC(活動基準原価計算)による倉庫管理

使用機器 パソコン、ABC算定・効率化ソフト

持参品 筆記用具

(訓練内容)

原価管理/在庫管理の生産性の向上をめざして、物流作業の適正化、低コスト、効率化に向けた物流ABCによる物流活動コストの把握及び無駄削減の理解を通して、物流データの分析手法及びコスト管理手法を習得します。

(細目)

1. コース概要及び留意事項
2. 物流ABCの目的
3. 物流ABCの原理
4. コスト管理
5. 事例研究
6. まとめ



コース番号	実施日程	実施時間	受講料	定員	会場
XZ011	11/11(月)、12(火)	9:00～16:00(計12H)	¥7,000	10名	沖縄能開大

生産計画 生産管理

製造業におけるデータベース活用技術

使用機器 Access®2021

持参品 筆記用具

(訓練内容)

大量のデータを保存し、必要に応じて抽出・検索を容易に行うことができるデータベースソフトを活用し、データを一元管理し、有効活用するためのデータベース構築技術を、実習を通して習得します。

(細目)

1. コース概要
2. データベース概要および設計
3. テーブルとリレーションシップの作成
4. フォームの作成とデータ入力
5. クエリ利用によるデータの加工
6. レポートの作成と印刷



データベース構築例

コース番号	実施日程	実施時間	受講料	定員	会場
XZ031	R7 1/11(土)、18(土)、25(土)	9:00～16:00(計18H)	¥12,500	10名	沖縄能開大

生産計画
生産管理

製造業のための在庫管理システム構築技術 **NEW!**

使用機器 Excel®2021

持参品 筆記用具

(訓練内容)

生産計画／生産管理の生産性の向上をめざして、効率化に向けたシステム構築を通して、生産データを一元管理し有効活用するために、マクロ言語を利用した在庫管理システムの構築技術を習得します。

(細目)

1. コース概要及び留意事項
2. 製造環境の効率化と概要
3. 表計算ソフトを使った在庫管理業務
4. 在庫管理システム構築
5. 在庫管理システム運用・検証
6. まとめ



コース番号	実施日程	実施時間	受講料	定員	会場
XZ061	R7 2/1(土)、8(土)、15(土)	9:30～16:30 (計18H)	¥10,000	10名	沖縄能開大

その他

実践貿易実務

使用機器

持参品 筆記用具

(訓練内容)

貿易や国際物流に携わる方、携わる予定の方を対象に、輸出入の流れや国際物流固有の業務について、貿易書類の読み方を通して、基盤となる知識、指導・教育できる能力を習得します。

(細目)

1. コース概要
2. 貿易実務概要
3. 売買契約と信用状付取引
4. インコタームズ
5. 貨物海上保険
6. 貿易書類
7. まとめ



貿易書類の解説

コース番号	実施日程	実施時間	受講料	定員	会場
XZ021	8/21(水)、22(木)	9:30～16:30 (計12H)	¥7,000	10名	沖縄能開大

受講者の声

機械系



- ・ステンレスの知識が身について、TIG溶接機の導入に役立った。
- ・電流値やアークの向き、アーク長等、感覚的に施工していたところを明文化してもらって具体的に理解できた。

建築系



- ・図面作成のスピードアップ、効率化になる。
- ・使っていなかった機能を知り、業務で出来るが増え、時短にも繋がると感じました。また、同業の方と話せる機会にもなり、他社でのBIM活用について聞いたことが大きな刺激になりました。

電気・電子系



- ・独学でプログラムを勉強していて、限界を感じていました。とても分かりやすく、次回も参加しようと思います。
- ・スターデルタはあまり組んだり接する機会がないので、改めて組んでみて回路の意味や知識が深まりました。

管理系



- ・現場のコスト管理を含む、業務の効率化に大いに役立つ内容であった。
- ・実務上、海外顧客との取引上で定めているインコタームズの準拠先や、信用状取引の具体的な中身など、職場で扱っている書類を振り返り、適宜見直しする必要があると感じました。

オーダーメイドセミナーのご案内

沖縄職業能力開発大学校・ポリテクセンター沖縄では、公開中の能力開発セミナーのほか、事業主や事業主団体の皆様のご要望に応じて、訓練内容・日程・時間帯を個別に相談しながら計画、実施するオーダーメイドセミナーを承っています。詳しくは沖縄職業能力開発大学校・ポリテクセンター沖縄までお問い合わせください。

自社の生産現場に即した研修を実施したい

担当者や機器・場所が不足して研修が行えない

公開中のセミナーでは、日程が合わない

このような課題を抱えている皆様のサポートをします！！

オーダーメイドセミナーのメリット

- ①生産活動で抱えている課題の解決や職務内容に応じたカリキュラムが編成できます。
- ②希望する開催日等をご相談の上、訓練コースを設定できますので、計画的な人材育成が行えます。
- ③社員教育に必要な講師、機材、研修会場等の手配に係るご心配が不要です。

オーダーメイドセミナー計画のポイント

- ①公開中の能力開発セミナーもオーダーメイドセミナーとして計画できます。
(ご案内にないコースについても、ご相談に応じています。)
- ②会場は沖縄職業能力開発大学校・ポリテクセンター沖縄となりますが、実施内容により出張セミナーにも対応できます。
- ③受講者数は、講習内容等により異なりますが、**原則5名以上**となります。
(協力会社や系列会社等、所属が異なっていても構いません。)
- ④訓練時間は、**1コース12時間以上**です。訓練の日程や時間はご相談ください。
- ⑤費用(受講料)は、教材や諸経費を含めてご提示します。



講師派遣サービスのご案内

事業主や事業主団体の皆様が実施する社員教育や研修等の内容に応じ、訓練指導のノウハウを持った専門の職業訓練指導員を講師として派遣・紹介しています。

訓練内容についても、幅広い分野に対応することができ、沖縄職業能力開発大学校・ポリテクセンター沖縄内での実施だけでなく、事業所へ出向いての実施も可能です。

- ①講師派遣の費用については、職業訓練指導員1人1時間当たり5,000円です。
- ②事業所へ出向いて実施する場合は交通費等の実費がかかります。
- ③その他、ご不明な点はお問い合わせください。

助成金制度のご案内

沖縄職業能力開発大学校・ポリテクセンター沖縄の訓練に

助成金を活用してみませんか？

(人材開発支援助成金)



人材開発支援助成金(事業展開等リスクینگ支援コース)の活用例

株式会社
A

企業規模：中小企業（建設業）従業員 100名

事業所の課題：人手不足解消等の問題解決のため、社内DX化を推進することになったが、デジタル技術やツールを使いこなせる人材が少ないため育成が急務である。

訓練

- 訓練機関：ポリテクセンター沖縄
- 受講講座：BIMを用いた建築設計技術
- ①受講料：15,500円
- ②Off-JT訓練時間：18時間



助成額

受講生1人あたり

- ①経費助成 11,600円（受講料×75%）
- ②賃金助成 17,200円（18h×960円）
- 合計 28,800円

助成金を活用

効果

BIMを用いることで3Dモデルから設計図や集計表を自動生成できるようになった。設計変更等の際に3Dモデルを修正すれば関連図面にも修正が迅速かつ正確に反映されるようになったため、業務効率化につながった。

人材開発支援助成金はどうに申請するの？

- ①まずは、沖縄職業能力開発大学校またはポリテクセンター沖縄で受けたいコースをご相談ください！
- ②コースや受講日時、受講者等が決まったら、計画届や添付書類を準備して沖縄助成金センターにご提出ください。 ※様式やパンフレットは厚生労働省のホームページからダウンロードできます。

- 職業能力開発推進者の選任
- 事業内職業能力開発計画の策定、労働者への周知
- 訓練の目的や内容により、申請する助成金のコースを決定

申請前

計画届
提出

訓練開始日
1か月前迄

訓練

支給申請

支給・
不支給の
決定

訓練終了日
の翌日から
2か月以内

★本助成金には複数のコースがあります。それぞれに要件が異なりますので、ご活用いただく際は、必ず各コースパンフレットをご確認ください。

沖縄労働局 沖縄助成金センター TEL : 098-868-1606



パンフレット・様式のダウンロードはこちら

人材開発支援助成金

検索



高度ポリテクセンターのご案内

さらなるスキルアップを目指すなら！



高度 ポリテクセンター

高度ポリテクセンターとはものづくり分野で働く方の成長をサポートする機関です。

年間約700コースの豊富なカリキュラム
経験豊富な講師陣による実践的な研修内容
ぜひ社員教育の一環としてご利用ください！



18の技術分野

切削・研削加工
塑性加工・金型
射出成形・金型・溶接
測定・検査・計測
材料・表面処理・機械保全

現場運営・改善
環境・安全
機械設計
自動化

電気設備・自動制御
パワーエレクトロニクス
電子回路・画像・信号処理
組込み・ICT
通信システム



人気コースの一例

詳しくは、公式サイトまたは当センターのコースガイドをご覧ください

- 金属材料の腐食対策
- カーボンニュートラルに向けた機械設計の進め方
- 実習でわかる省エネ診断と工場における省エネルギー技術
- AI・画像処理技術 <集中育成コース>
- データサイエンス技術 <集中育成コース>



お問合せ先

高度ポリテクセンター

043-296-2582(事業課)

〒261-0014

千葉県千葉市美浜区若葉3-1-2

E-Mail: kodo-poly02@jeed.go.jp



公式サイト



X
(旧 Twitter)



YouTube



Instagram

生産性向上支援訓練のご案内

～従業員の人材教育でお悩みの事業主様へ～

例えば、こんなお悩みありませんか？

- ・現場の課題を発見し、改善する方法を学びたい
- ・従業員の仕事の効率化を促進したい
- ・ベテラン従業員の技術を後輩に継承させたい
- ・顧客満足度の向上を図りたい
- ・データ処理の作業を効率化したい



でも、社内だけで解決するのは難しそう…

生産性向上支援訓練を活用することで
お悩みを解決する際に必要な
知識・技能を習得できます！



生産性向上支援訓練とは、企業にお勤めの方を対象に、「限られた時間の中で効率的に働く方法」について学ぶセミナーです。全国の生産性センターが、個別企業の課題に合わせて、カリキュラムをカスタマイズして訓練コースを設定し、専門的な知見やノウハウを持つ民間機関等と連携して実施しています。お一人様2,200円～6,600円(税込)で受講できます。働くうえで生じる様々な課題を切り口とした100以上のカリキュラムで、企業の生産性の向上をお手伝いします。



**オーダーメイドで
訓練が実施できます！**

オーダーコースのおすすめポイント (受講者6名から設定できます)

ポイント1	ポイント2	ポイント3
自社の課題に合ったカリキュラムを作成できる (最低6時間から作成可能)	自社の会議室等を会場にできるため 移動時間も短縮	ご要望に合わせて 受講日や時間帯を設定できる (土日祝日、夜間対応可)

★オーダーコースを実施する前に、少数の従業員を受講させたい場合は、ポリテクセンター主催の公開型訓練(オープンコース)での受講も可能です。(オープンコースの開講時期等の詳細は、ホームページをご確認ください。)

電話・訪問にて、ご相談に対応いたします。
お気軽にご連絡ください。



独立行政法人高齢・障害・求職者雇用支援機構沖縄支部

ポリテクセンター沖縄 (生産性向上人材育成支援センター)

TEL : 098-921-7315 FAX : 098-936-5738 E-mail : okinawa-seisan@jeed.go.jp

ポリテクセンター沖縄



人材育成プラン・事業主推薦制度のご案内

人材育成プランのご提案

事業主団体及び事業主の方々から従業員に対して教育訓練を効果的に実施できるよう、職業能力の開発及び向上に関する相談・支援を行っています。

相談を行うに当たり、計画的・効率的な人材育成を行うために、職業能力開発体系を活用した「人材育成プラン」をご提案いたします。

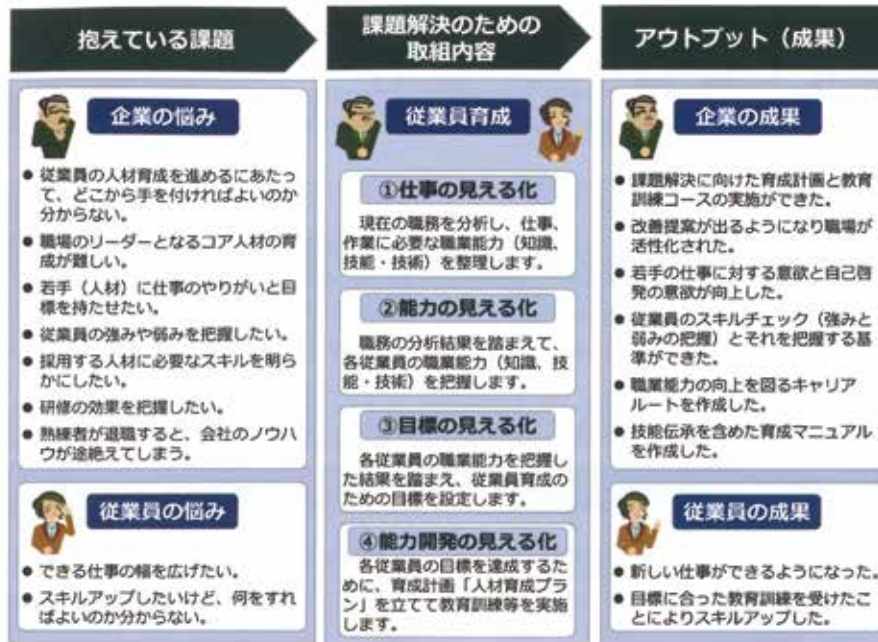

事業主推薦制度

沖縄職業能力開発大学校で実施している専門課程・応用課程では、事業主推薦制度により社会人の方々の積極的な受け入れを行っています。

事業主が雇用する従業員の方々を推薦する入校試験制度を設け、沖縄職業能力開発大学校の高度なものづくり人材を育成する教育訓練により、中小企業等の人材育成の支援を行っています。

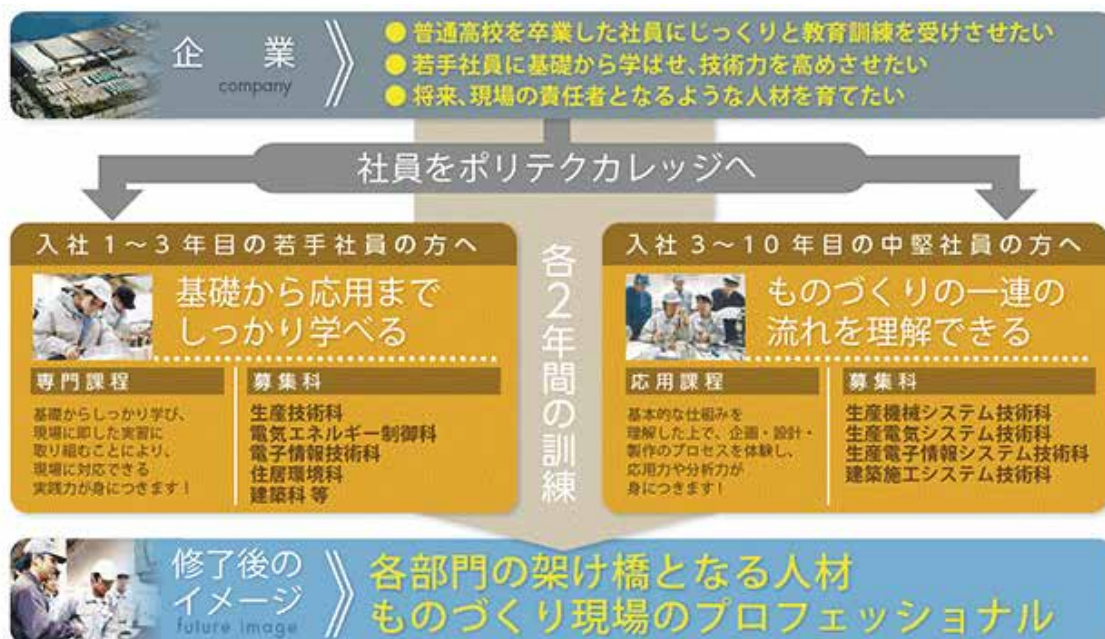

企業実習・インターンシップのご案内

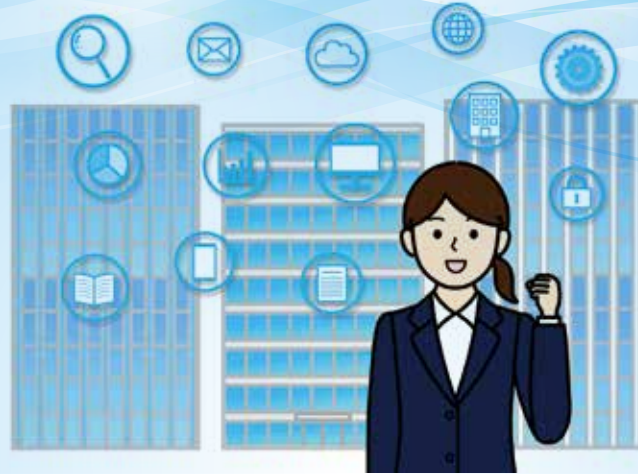

●事業主の皆様へ

学生・訓練生の企業実習、インターンシップ受入れについて（お願い）

沖縄職業能力開発大学校・ポリテクセンター沖縄では企業での実習を取り入れた職業訓練（企業実習、インターンシップ）を実施しています。

企業実習、インターンシップは、教育・訓練の中で身に付けた知識に、実践的な知識・技術・技能習得を目的としています。

学生・訓練生の受入れの詳細につきましては、各施設にて説明をさせていただきます。

お気軽にお問い合わせください。



求人募集!

●求人

沖縄職業能力開発大学校では、機械・電子情報・電気・建築分野などのものづくり産業、流通や観光ビジネス業界で働く人材を、ポリテクセンター沖縄では、溶接・建設機械・建築・ビル管理・電気設備・電子情報分野におけるものづくり産業で働く人材を育成しています。

求人をお考えでしたら、各施設のHPをご覧ください。

沖縄職業能力開発大学校

🔍 検索



ポリテクセンター沖縄

🔍 検索



共同研究・受託研究のご案内

沖縄職業能力開発大学校では、地域の民間企業等が抱える技術力強化などの課題解決のため共同研究や受託研究を行っており、省力化や機能性向上等に関する技術的支援を通じて地域社会に貢献するとともに、生産現場のノウハウや最新の技術動向を把握させていただいています。

具体的には、民間企業等が製品の高付加価値化、新分野展開等を行う際に必要となる高度な技術力・研究開発力の育成を支援するため、当大学校が保有する職業能力開発のノウハウや先端的機器を活用して、次の調査・研究、技術相談等を実施します。

- ① 現場の技術改良・改善及び新技術導入
- ② 自動化、省力化等の技術導入
- ③ 新製品開発等

費用

「共同研究」

民間企業等と当大学校が連携して行う研究です。
当大学校と民間企業等が互いに相応の費用を負担することとなります。

「受託研究」

民間企業等から当大学校が委託を受けて行う研究です。
費用の全額は民間企業等の負担となります。

過去の事例

黒糖カチ割り装置の開発



黒糖のカチ割りを自動で行う装置

バス運行情報システムの研究開発



左：サイトの閲覧画面



右：バスに設置する端

三線皮張装置の開発



端面張り装置(左)と側面張り装置(右)

スケール清掃ロボットの開発



スケール(鉄粉)を自動清掃するロボット

お問い合わせ先

沖縄職業能力開発大学校 援助計画課 TEL. 098-934-4810 FAX. 098-934-6287

施設利用サービスのご案内

事業主や事業主団体の皆様が、従業員の方の職業訓練や人材育成を目的とした研修の会場を必要とされる場合に、沖縄職業能力開発大学校、ポリテクセンター沖縄、沖縄北部雇用能力開発総合センターの会議室、実習場、機械設備等をご利用できます。

- ① 事業主や事業主団体の皆様が行う社員教育、技能・技術研修等
- ② 各種技能検定やその準備講習
- ③ その他、公共施設として適切な目的として認められたイベント等

沖縄職業能力開発大学校

【大教室】



ご利用料金 1時間 300円 / 定員 72名

【多目的教室】



ご利用料金：1時間 650円 / 定員：200名

ポリテクセンター沖縄

【100教室】



ご利用料金 1時間 200円 / 定員 70名

【101教室】



ご利用料金 1時間 200円 / 定員 80名

沖縄北部雇用能力開発総合センター

【多目的ホール】



ご利用料金 1時間 400円 / 定員 120名

【会議室1】



ご利用料金 1時間 150円 / 定員 30名

利用に当たっての日程・時間・料金・手続き等

- ① 沖縄職業能力開発大学校、ポリテクセンター沖縄、沖縄北部雇用能力開発総合センターまでお問い合わせください。
- ② 施設使用の申請用紙は、各施設のホームページからダウンロードしていただけます。

ご利用料金は参考になりますので、各施設までお問い合わせください。

注意点

- ① 承認された利用目的以外での利用はできません。
- ② 施設の利用に当たっては、火気や作業安全面に十分注意を払ってください。
- ③ 施設設備等を破損、または、消失した場合は、その損害を弁償していただきます。
- ④ ご利用中の一切の事故については、責任を負いかねますので、あらかじめご了承ください。
- ⑤ 勧誘・営業活動等のための利用はできません。
- ⑥ その他、ご不明な点はお問い合わせください。

沖縄職業能力開発大学校 構内図



- ◎第3駐車場は混雑時も比較的余裕がございます。
- ◎食堂にて、平日12:00~13:00の間昼食の提供を行っておりますが、数に限りがございます。お弁当を持参していただく方が確実です。

ポリテクセンター沖縄 構内図



- ◎駐車場には余裕がございます。
- ◎平日は訓練生ホールでお弁当の販売を行っておりますが、数に限りがございます。各自でご持参いただく方が確実です。

能力開発セミナー受講申込書

年 月 日

開催会場 (申込先) ※該当に○	沖縄職業能力開発大学校 TEL 098-934-4810 FAX 098-934-6287 メール okinawa-college03@jeed.go.jp	ポリテクセンター沖縄 TEL 098-936-9222 FAX 098-936-1853 メール okinawa-poly02@jeed.go.jp
-------------------------------	---	---

※ご希望のコースの開催会場をご確認いただき、該当する施設あてにこの用紙をご送付ください。

次のセミナーについて、訓練内容と受講要件（ある場合のみ）を確認の上、申し込みます。太枠内をご記入ください。

コース番号	コース名		
受講区分		1.会社からの指示による受講（※1）	2.個人での自己受講
勤 務 先 等	会社名	業種	
	所在地 <small>(個人での自己受講の場合は、ご自身の所在地および連絡先)</small>	〒	
	申込担当者名 <small>(会社からの指示による受講の場合のみ)</small>	TEL : FAX :	
	会社規模	A.1~29人 D.300~499人	B.30~99人 E.500~999人

※1 受講区分の「1.会社からの指示による受講」を選択された場合は、後日、受講者の所属する会社の担当者の方あてに、アンケート調査へのご協力をお願いしております。

	受講者名	性別	訓練に関連する 経験・技能等（*2）	就業状況（*1） (該当に○印)
1	ふりがな	男		1.正社員 2.非正規雇用 3.その他（自営業等）
	西暦 年 月 日生			
2	ふりがな	男		1.正社員 2.非正規雇用 3.その他（自営業等）
	西暦 年 月 日生			
3	ふりがな	男		1.正社員 2.非正規雇用 3.その他（自営業等）
	西暦 年 月 日生			
4	ふりがな	男		1.正社員 2.非正規雇用 3.その他（自営業等）
	西暦 年 月 日生			
5	ふりがな	男		1.正社員 2.非正規雇用 3.その他（自営業等）
	西暦 年 月 日生			

(*1) 就業状況の非正規雇用とは、一般的にパート、アルバイト、契約社員などが該当しますが、様々な呼称があるため、貴社の判断で差し支えありません。

(*2) 訓練を進める上での参考とさせていただきます。今回受講するコース内容に関連した職務経験、資格、教育訓練受講歴等をお持ちの方は、差し支えない範囲でご記入ください。（例：切削加工の作業に約5年間従事）

- ◆開講の2週間前までにお申し込みください。申込期限を過ぎた場合は、お問い合わせください。
- ◆同一コース名のセミナーの内容は同じです（1コースで完結です）。
- ◆訓練内容等のご不明な点、あるいは安全面・健康上においてご不安な点などございましたら、あらかじめご相談ください。
- ◆独立行政法人高齢・障害・求職者雇用支援機構は「個人情報の保護に関する法律」（平成15年法律第57号）を遵守し、保有個人情報を適切に管理し、個人の権利利益を保護いたします。当機構では、必要な個人情報を、利用目的の範囲内で利用させていただきます。ご記入いただいた個人情報は能力開発セミナーの受講に関する事務処理（連絡、修了証書の交付、修了台帳の整備）及び業務統計、当機構の能力開発セミナーや関連するセミナー・イベント等の案内に利用させていただきます。

アクセスMAP

沖縄職業能力開発大学校 ポリテクセンター 沖縄



独立行政法人高齢・障害・求職者雇用支援機構 沖縄支部
沖縄北部雇用能力開発総合センター

〒905-2172 沖縄県名護市宇豊原224-3
TEL.0980-55-2605 FAX.0980-55-2650
<https://www3.jeed.go.jp/okinawa/poly/center.html>



沖縄職業能力開発大学校

沖縄自動車道 沖縄北インター



うるま市



ポリテクセンター沖縄
(沖縄職業能力開発促進センター)



北中城村

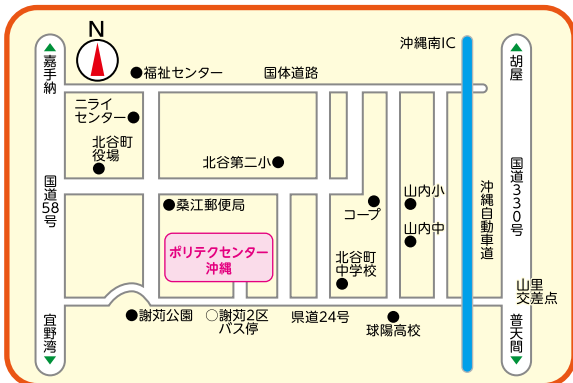

独立行政法人高齢・障害・求職者雇用支援機構 沖縄支部

ポリテクセンター沖縄
(沖縄職業能力開発促進センター)

〒904-0105 沖縄県中頭郡北谷町字吉原728-6
TEL.098-936-9222 FAX.098-936-1853
<https://www3.jeed.go.jp/okinawa/poly/>

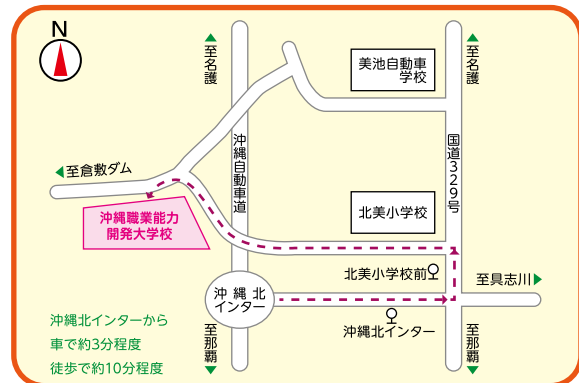

独立行政法人高齢・障害・求職者雇用支援機構 沖縄支部

沖縄職業能力開発大学校

〒904-2141 沖縄県沖縄市池原2994-2
TEL.098-934-4810(セミナー窓口)
FAX.098-934-6287
<https://www3.jeed.go.jp/okinawa/college/>